

「2026 디자인애로해결지원사업」 공급기업 풀(Pool)

연번	디자인전문회사명	수행부문	연락처	이메일
1	주식회사 오스틴인터내셔널	<input type="checkbox"/> 시각 <input type="checkbox"/> 패키지 <input type="checkbox"/> 콘텐츠 <input checked="" type="checkbox"/> 제품	010-5703-8910	darwin.ru@gmail.com
2	주식회사 아이디디	<input checked="" type="checkbox"/> 시각 <input checked="" type="checkbox"/> 패키지 <input checked="" type="checkbox"/> 콘텐츠 <input type="checkbox"/> 제품	070-4035-9010 / 010-3375-8155	iddcorp.ds@gmail.com
3	크렘브릴레	<input checked="" type="checkbox"/> 시각 <input checked="" type="checkbox"/> 패키지 <input type="checkbox"/> 콘텐츠 <input type="checkbox"/> 제품	010-9753-6619	miju.yoh@gmail.com
4	주식회사 디자인위즈	<input checked="" type="checkbox"/> 시각 <input checked="" type="checkbox"/> 패키지 <input type="checkbox"/> 콘텐츠 <input checked="" type="checkbox"/> 제품	033-261-6721 / 010-6381-6720	maskki@daum.net
5	주식회사 그린트리	<input checked="" type="checkbox"/> 시각 <input type="checkbox"/> 패키지 <input checked="" type="checkbox"/> 콘텐츠 <input type="checkbox"/> 제품	070-4738-9346 / 010-3469-1561	soohyun@greentreearts.com
6	주식회사 망고트리	<input checked="" type="checkbox"/> 시각 <input checked="" type="checkbox"/> 패키지 <input checked="" type="checkbox"/> 콘텐츠 <input checked="" type="checkbox"/> 제품	033-251-3600 / 010-6733-6386	mtree712@naver.com
7	감성플랫폼	<input checked="" type="checkbox"/> 시각 <input checked="" type="checkbox"/> 패키지 <input type="checkbox"/> 콘텐츠 <input type="checkbox"/> 제품	010-5756-0781	sp2016@hanmail.net
8	디자인나무	<input checked="" type="checkbox"/> 시각 <input checked="" type="checkbox"/> 패키지 <input type="checkbox"/> 콘텐츠 <input type="checkbox"/> 제품	033-251-8870 / 010-2305-8896	goodnamoo77@daum.net
9	아우구스	<input checked="" type="checkbox"/> 시각 <input checked="" type="checkbox"/> 패키지 <input type="checkbox"/> 콘텐츠 <input type="checkbox"/> 제품	010-2574-8621	mond29@naver.com
10	강원디자인개발연구소	<input checked="" type="checkbox"/> 시각 <input checked="" type="checkbox"/> 패키지 <input type="checkbox"/> 콘텐츠 <input checked="" type="checkbox"/> 제품	033-638-9061 / 010-8456-3324	jinibang@naver.com
11	디자인 리빙랩	<input checked="" type="checkbox"/> 시각 <input type="checkbox"/> 패키지 <input type="checkbox"/> 콘텐츠 <input type="checkbox"/> 제품	010-3088-1290	comohot@nate.com
12	주식회사 네이처앤드피플	<input checked="" type="checkbox"/> 시각 <input checked="" type="checkbox"/> 패키지 <input type="checkbox"/> 콘텐츠 <input type="checkbox"/> 제품	070-5142-0058 / 010-4326-1503	04@withnnp.com
13	주식회사 로고스커뮤니케이션	<input checked="" type="checkbox"/> 시각 <input checked="" type="checkbox"/> 패키지 <input checked="" type="checkbox"/> 콘텐츠 <input type="checkbox"/> 제품	070-8633-6207 / 010-7335-0964	logos@logosweb.co.kr
14	주식회사 도나우	<input checked="" type="checkbox"/> 시각 <input checked="" type="checkbox"/> 패키지 <input type="checkbox"/> 콘텐츠 <input type="checkbox"/> 제품	033-764-5308 / 010-6302-4399	772500235@naver.com
15	라이크 어거스트	<input checked="" type="checkbox"/> 시각 <input checked="" type="checkbox"/> 패키지 <input type="checkbox"/> 콘텐츠 <input checked="" type="checkbox"/> 제품	010-5503-3343	likeaugust1@naver.com
16	미루스튜디오	<input checked="" type="checkbox"/> 시각 <input checked="" type="checkbox"/> 패키지 <input checked="" type="checkbox"/> 콘텐츠 <input checked="" type="checkbox"/> 제품	0507-1308-0355 / 010-6509-0355	rusielin@naver.com
17	봄컴퍼니	<input checked="" type="checkbox"/> 시각 <input checked="" type="checkbox"/> 패키지 <input type="checkbox"/> 콘텐츠 <input type="checkbox"/> 제품	033-642-3972 / 010-9285-3979	bom@bomcompany.net
18	디자인마디	<input checked="" type="checkbox"/> 시각 <input checked="" type="checkbox"/> 패키지 <input checked="" type="checkbox"/> 콘텐츠 <input type="checkbox"/> 제품	033-256-3677 / 010-2781-1449	vadablue@naver.com
19	주식회사 아이비스퀘어	<input checked="" type="checkbox"/> 시각 <input checked="" type="checkbox"/> 패키지 <input type="checkbox"/> 콘텐츠 <input type="checkbox"/> 제품	033-264-1133 / 010-4200-0755	ivysquare1@naver.com
20	미디어스튜디오	<input checked="" type="checkbox"/> 시각 <input checked="" type="checkbox"/> 패키지 <input checked="" type="checkbox"/> 콘텐츠 <input type="checkbox"/> 제품	0502-1931-0017 / 010-3358-0398	mediumart@naver.com
21	주식회사 이야기담	<input checked="" type="checkbox"/> 시각 <input checked="" type="checkbox"/> 패키지 <input type="checkbox"/> 콘텐츠 <input checked="" type="checkbox"/> 제품	033-742-4800 / 010-3323-0489	md7424800@naver.com
22	앤도스	<input checked="" type="checkbox"/> 시각 <input checked="" type="checkbox"/> 패키지 <input type="checkbox"/> 콘텐츠 <input type="checkbox"/> 제품	070-4076-9471 / 010-4488-9471	bogil79@naver.com
23	인더엘 디자인 스튜디오	<input checked="" type="checkbox"/> 시각 <input checked="" type="checkbox"/> 패키지 <input checked="" type="checkbox"/> 콘텐츠 <input type="checkbox"/> 제품	033-257-7001 / 010-9244-5254	byjun707k@gmail.com
24	지온	<input checked="" type="checkbox"/> 시각 <input checked="" type="checkbox"/> 패키지 <input checked="" type="checkbox"/> 콘텐츠 <input type="checkbox"/> 제품	033-252-9450 / 010-2538-9862	jaei49@naver.com
25	픽스미디어	<input checked="" type="checkbox"/> 시각 <input checked="" type="checkbox"/> 패키지 <input checked="" type="checkbox"/> 콘텐츠 <input type="checkbox"/> 제품	070-4123-8464 / 010-9698-8740	master@fixmedia.kr
26	스페셜리	<input checked="" type="checkbox"/> 시각 <input checked="" type="checkbox"/> 패키지 <input type="checkbox"/> 콘텐츠 <input type="checkbox"/> 제품	010-2618-8029	goalswp9988@gmail.com
27	(주)엠버	<input checked="" type="checkbox"/> 시각 <input checked="" type="checkbox"/> 패키지 <input type="checkbox"/> 콘텐츠 <input type="checkbox"/> 제품	033-256-2045 / 010-4217-6917	mver@mver.co.kr
28	키테크	<input type="checkbox"/> 시각 <input type="checkbox"/> 패키지 <input type="checkbox"/> 콘텐츠 <input checked="" type="checkbox"/> 제품	010-4178-8605	keytech10@naver.com

[서식3]

2026 디자인애로해결지원사업 공급기업 포트폴리오

기업명	(주)오스틴인터내쇼날	대표자명	유지형
주소	강원도 춘천시 서면 박사로 894, 4층		
연락처	010-5703-8910	담당자명	유지형대표
이메일	darwin.ru@gmail.com	홈페이지	www.austin-designworld.com
기업소개	2011년 10월 5일 창업한 업력 16년의 제품디자인 전문기업으로 2023년 7월 현 소재지인 강원도 춘천시로 이전하였으며 제품 개발과 생산에 대한 전문적 기술지원이 가능한, 토털솔루션을 제공하는 이 분야 40년 경력자가 대표로 있는 종합 제품 디자인 개발 전문기업입니다.		
수행부문 (※중복체크 가능)	<input type="checkbox"/> 시각디자인 <input type="checkbox"/> 패키지디자인 <input checked="" type="checkbox"/> 제품디자인 <input type="checkbox"/> 콘텐츠디자인		

주요 수행 실적

당사의 대표 유지형은 1997년부터 12년간 USA Seattle의 스타벅스에서 텀블러의 Design Manager 및 Fellow engineer로 재직하였습니다. 또한 USA Stanley Shanghai Design 센터를 설립 하여 수많은 전세계 Tumbler의 유행을 선도 하였습니다.

- 2011년 시카고 하우스웨어쇼 에서 테이블웨어 부분 올해의 디자인상 수상
- 주식회사 귀뚜라미보일러 디자인 고문 역임
- 주식회사 코베아의 기술고문 역임
- 주식회사 뉴로메카의 산업용 로봇와 Touch Pendant 의디자인과 설계
- 주식회사 MIJ의 이명치료기 설계와 디자인개선 그리고 금형제작
- 비침습 당화알부민 혈당 측정기 디자인과 기구설계
- 2014년 환경부 친환경 창조경제 아이디어 공모전 최우수상수상
- 2024년 한국산업기획기술평가원 디자인 아이디어 공모전 우수상수상

주요 수행 실적

- 코베아 Multi function kopel 2013년 Red dot product design award



- 주식회사 형지의 Functional Backpack 2013년 IF design award



- USA Alex bottle 2011년 Red dot design award, Good design award, IF design award



대표 프로젝트 – 이명치료기 TC스퀘어

- 세계 최초 유양돌기 밀착형 골전도 헤드셋, 디자인과 기구설계, 금형제작
- CES 2022 혁신상 수상(MIJ)
- 의료기기 2등급 인증 (MIJ)



주요 수행 실적



대표프로젝트- 비침습당화알부민타액기반 혈당측정기 디자인

기존 혈액 채취 방식의 불편함과 통증을 없게 하고, 타액(침)내 당화 알부민(GA) 농도를 분석하여 2~3주간의 평균 혈당 변화를 간편하게 측정하는 기술입니다. 이는 혈당 변동성을 파악하는 데 유용하며, 특히 반복 측정이 필요한 당뇨 환자에게 매번 혈액을 채취하는 고통을 없게 하는 큰 이점을 제공하는 기기입니다, 당사에서 디자인하였습니다.

고감도 바이오 물질과 센서 디자인:

주문형 반도체 웨이퍼를 이용하여 극미량의 타액 시료(0.1~0.2mL) 만으로도 정밀한 분석이 가능한 전자, 화학 및 면역학적 바이오센서 기술을 융합한 기술입니다.

디자인 전략

- 소형화, 인체공학적 곡선 디자인
- 직관적 UI/UX, 의 단일 조작버튼
- CMF:

C: 화이트/그레이 본체 + **M:** PC, PP항균소재 + **F:** LED 불빛이

투과되는 수용성 아크릴 기반 투명 코팅, 친환경 전자제품용

무광 도료를 사용 (BASF의 Transparent Coating Series인 Acronal)

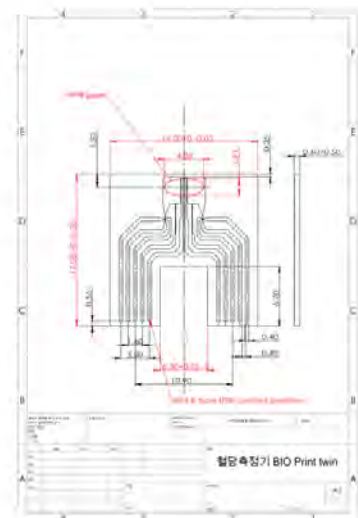
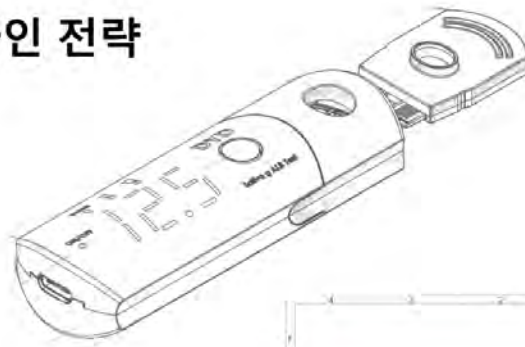

공기질측정장치 디자인

히팅장치 탑재로 정밀한 데이터 측정 가능 KC 인증

- 측정 가능 입경 : PM2.5 and PM10
- 측정범위 : 0 ~ 1,000 $\mu\text{g}/\text{m}^3$
- 오차범위 : 0 ~ 100: $\pm 15\mu\text{g}/\text{m}^3$, 100 ~ 1,000: $\pm 15\%$
- 디스플레이 : LCD(16 Characters * 2 Lines)
- 디스플레이 출력항목 : 온도·습도, PM2.5, PM10·오차 범위 및 측정 범위
- 작동 가능 온도 : -30~60 $^{\circ}\text{C}$ 작동 가능 습도 : 0~90% RH
- LED -GREEN LED(좋음): 0~30 $\mu\text{g}/\text{m}^3$
- YELLOW LED(보통): 31~80 $\mu\text{g}/\text{m}^3$
- RED LED(나쁨): 81~450 $\mu\text{g}/\text{m}^3$
- 습도 : 0~100%RH, +/- 1.8%RH (20-80% RH)
- 온도 : -40~120 $^{\circ}\text{C}$, +/- 0.3 $^{\circ}\text{C}$ @ 25 $^{\circ}\text{C}$

AUSTIN
designworld



Air quality measuring device

[서식3]

2026 디자인애로해결지원사업 공급기업 포트폴리오

기업명	주식회사 아이디디	대표자명	김환익
주소	강원특별자치도 춘천시 춘천로 188, 210호, 211호-A106호(효자동, 메가시티)		
연락처	010-3375-8155	담당자명	대표 김환익
이메일	iddcorp.ds@gmail.com	홈페이지	www.idd.co.kr
기업소개	사업분야	BI / CI, 포장디자인, 편집디자인, UI / UX, 웹디자인, 촬영, 콘텐츠 디자인, 생성형 AI 서비스 등	
	연혁	2026. 02. 수출지원기반활용사업 수행기관 디자인 개발 분야 POOL 등록 2026. 01. KIDP 산업디자인전문회사 등록(시각, 멀티미디어, 포장디자인) 2026. 01. 지역지식재산센터 디자인&브랜드 수행기관 POOL 등록 2025. 04. 주식회사 아이디디(IDD Corp.) 설립	
수행부문 (※중복체크 가능)	<input checked="" type="checkbox"/> 시각디자인 <input checked="" type="checkbox"/> 패키지디자인 <input type="checkbox"/> 제품디자인 <input checked="" type="checkbox"/> 콘텐츠디자인		

주요 수행 실적

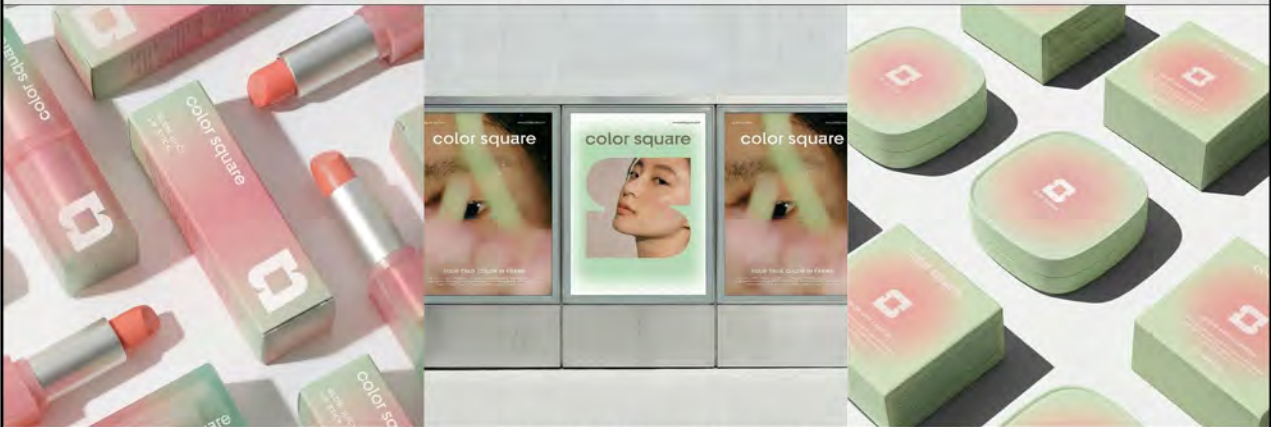

색조화장품 전문 브랜드 '컬러스퀘어' BI 및 포장디자인 개발

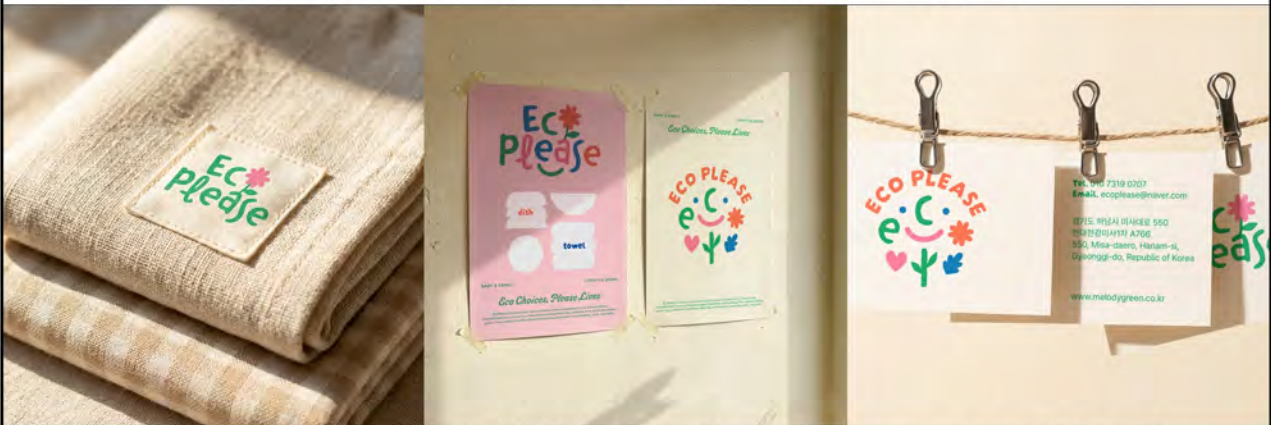

온 가족을 위한 토탈 리빙 패밀리 브랜드 '에코플리즈' BI 및 포장디자인 개발

주요 수행 실적



쌀로 만드는 100% 글루텐프리 비건 베이커리 '밀리데이' BI 및 포장디자인 개발



신선한 채소와 함께하는 프리미엄 즉석 떡볶이 브랜드 '즉떡살롱' BI 디자인 개발



다양한 디저트를 위한 양금 제조 기업 '태산' CI 및 포장디자인 개발



쌀로 만든 전통 디저트 '미즐' 브랜딩 및 포장디자인 개발

주요 수행 실적



피부 개선 중심의 고기능성 스킨케어 제품 '셀리본' 포장디자인 개발



고유의 감칠맛과 향이 풍부한 '3종 맛간장' 포장디자인 개발



바삭한 모나카와 깊은 풍미의 양갱 '갱소년' 양갱모나카 포장디자인 개발

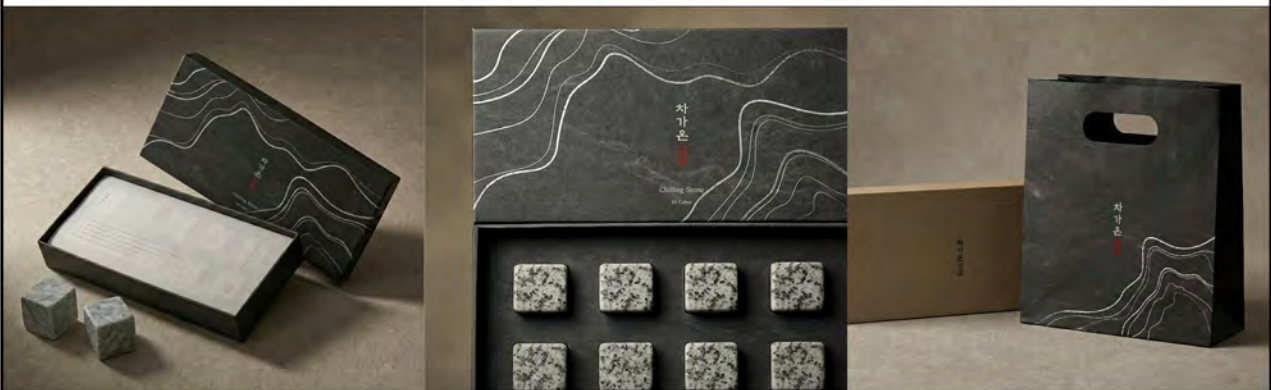

폐 석재를 활용한 리사이클링 칠링 스톤 '차가운' 포장디자인 개발

주요 수행 실적

SSOK! SSOK!

요요 없는³⁾ 포어 솔루션

미백·주름개선 기능성화장품



5가지 인체적용시험 테스트 완료
일차자극 테스트 완료
양면패드 테스트 완료

Pore and Sebum Care
에이섬 쓱쓱 포어 패드

즉각적 블랙헤드 & 화이트헤드 개선¹⁾ 즉각적 각질 개선²⁾ 1주 사용 후 모공 타이팅³⁾

1) 100명 중 95.0%가 개선(1.00점)이었던 '검정머핀' 2) 100명 중 90.0%가 개선(1.00점)이었던 '검정머핀' 3) 100명 중 90.0%가 개선(1.00점)이었던 '검정머핀'

SSOK! SSOK!

PORE PAD

"모공이 너무 넓어서 좀 부끄러워요"

"화장 전에 보습 딱 하고 싶은데 아침에 시트팩은 번거로워요"

"모공은 넓고 피부는 예민해서 걱정이예요"

모공 쓱쓱 보습 쫘쫘

에이섬의 똑똑한 **모공 관리 루틴**

모공엔 청귤

청귤에는 탄닌 성분과 천연산 성분이 풍부해, 턴 오버 주기 관리와 모공 속 노폐물 관리에 도움을 줍니다.



비타민C와 폴리페놀이 가득해, 항산화와 모공 탄력에도 도움을 줍니다.

신선한 채소와 함께하는 프리미엄 즉석 떡볶이 브랜드 '즉떡살롱' BI 디자인 개발

한계령

강원도 자연에서 온 한계령-잣

강원도 청정 자연이 전하는 고소함



- 100% 국내산 원목 잣
강원도 청정 산림에서 자연 그대로 채취
- 무농약 친환경 재배
자연 그대로 생산된 고품질 잣
- 전통 수확 방식 그대로
기계 수확이 아닌 100% 수공예 방식

백잣과 황잣은 모두 소나무에서 자라는 씨앗으로, 주로 강원도의 청정 지역에서 자생합니다. 잣나무는 차가운 기후와 깨끗한 자연 환경에서 자라며, 이러한 환경에서 자란 잣은 고품질의 맛과 영양을 자랑합니다.

한계령

속껍질을 벗긴

·백-잣·

깔끔하고 담백한 맛!

고명이나 요리에 활용하세요

한계령

속껍질이 그대로

·황-잣·

고소하고 진한 맛!

생식으로 드시기 좋습니다



이런 분들께 추천드려요

- 자연 그대로의 건강 간식을 찾는 분
- 온 가족이 함께 즐길 건강 식품을 원하는 분
- 프리미엄 식재료로 요리의 품격을 더하고 싶은 분
- 심혈관 건강과 면역력을 관리하고 싶은 분



쌀로 만든 전통 디저트 '미즐' 브랜딩 및 포장디자인 개발

[서식3]

2026 디자인애로해결지원사업 공급기업 포트폴리오

기업명	크렘브릴레	대표자명	여미주
주소	강원도 정선군 사북읍 사북5길 49, 501호		
연락처	010-9753-6619	담당자명	여미주(대표)
이메일	cremebear.kr@gmail.com	홈페이지	https://cremebear.com
기업소개	<p>안녕하세요♥ 작은 업무에도 최선을 다하는 업체입니다. 캐릭터 디자인에 주력하고 있으며 여러 가지 패키지 디자인 또한 가능합니다. 개성 넘치고 정감 있는 디자인을 원하신다면 저희를 찾아 주세요!</p> <p>2023-2024 강릉중앙시장 홍보 캐릭터 디자인 및 캐릭터 활용 홍보·마케팅 용역 2025 정선군 사북시장 캐릭터 디자인 및 스토리텔링 개발 용역 등</p>		
수행부문 (※중복체크 가능)	<input checked="" type="checkbox"/> 시각디자인 <input checked="" type="checkbox"/> 패키지디자인 <input type="checkbox"/> 제품디자인 <input type="checkbox"/> 콘텐츠디자인		

주요수행실적

정선군 사북시장 캐릭터 [앙 할아버지와 영웅이]



주요수행실적

사북읍 버스정류장 마을지도



크림베어 드립커피백 일러스트 패키지



주요수행실적

크렘베어 캐릭터 달력



크렘베어 캐릭터 굿즈



탄탄아리카페 까미도롱 캐릭터

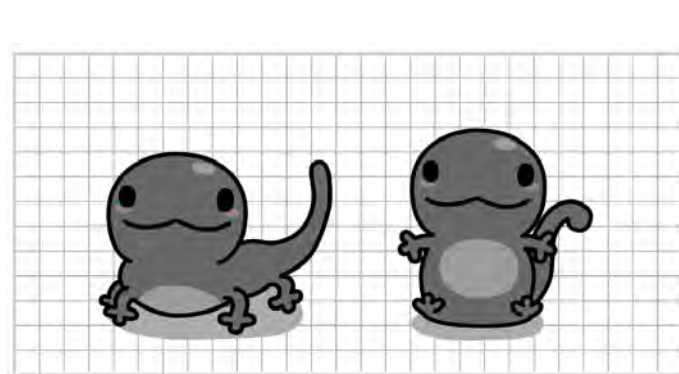

주요수행실적

까미도롱 캐릭터



카페 메뉴판



교육 프로그램 포스터



강릉중앙시장 홍보 캐릭터 달력 핸드폰 배경화면

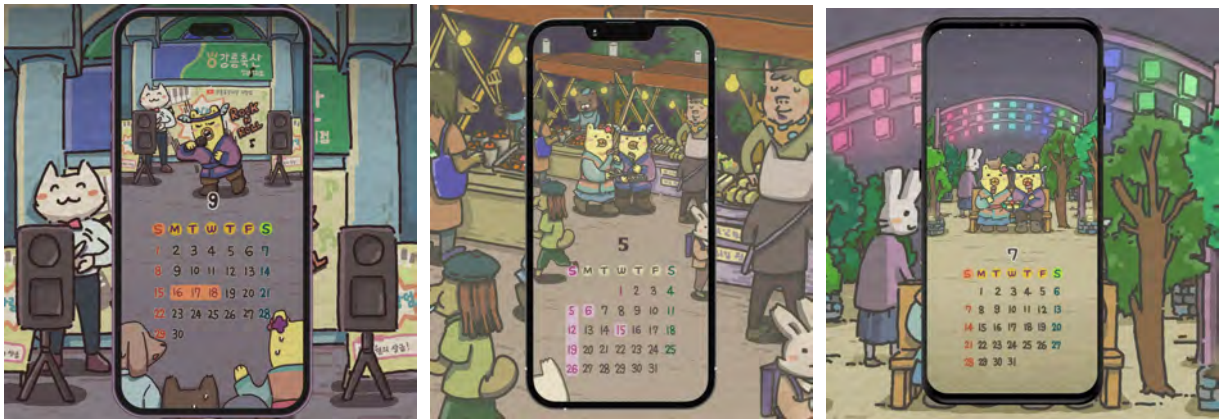

2026 디자인애로해결지원사업 공급기업 포트폴리오

기업명	[주]디자인위즈	대표자명	이 기록
주소	강원특별자치도 춘천시 공지로 154, 3층		
연락처	033-261-6721 010-6381-6720	담당자명	이 기록 대표
이메일	maskki@daum.net	홈페이지	www.designwiiz.com
기업소개	<p>[주]디자인위즈는 제품, 포장, 시각디자인에 이르기까지 산업디자인 전반을 수행해 오고 있는 디자인 전문회사입니다.</p> <p>강원특별자치도 춘천에 위치한 기업으로 각 분야별 전문가로 구성되어있는 조직력을 바탕으로 개발프로그램을 운영해 오고 있습니다. 다년간의 전문적인 디자인 개발 노하우를 바탕으로 디자인 기획에서 실무, 양산, 양산 후 관리 지원까지 Total Solution 프로그램을 진행해오고 있는 믿음과 신뢰를 바탕으로 사업수행을 해오고 있는 기업입니다.</p>		
수행부문 (※중복체크 가능)	<input checked="" type="checkbox"/> 시각디자인 <input checked="" type="checkbox"/> 패키지디자인 <input checked="" type="checkbox"/> 제품디자인 <input type="checkbox"/> 콘텐츠디자인		

주요 수행 실적



2025 강원특별자치도 수출상품 포장디자인 지원사업



2025 강원특별자치도 수출상품 포장디자인 지원사업



2025 강원특별자치도 수출상품 포장디자인 지원사업



2025 작은기업 애로해결지원 포장디자인 개발

주요수행실적



전주기 기업지원 프로젝트 상품개발/검증 '지장수 생 막걸리' 용기 및 라벨 디자인 / 제품 사용성 평가

2024년도 디자인사업화기반구축사업 지역산업-디자인 융합 R&D 지원사업

강원도 혁신융합 플랫폼 젤라또 생각대리도 개발

주관기관: 강원대학교 디자인연구소
참여기업: (주)지앤에스



SEORGEEL WIZ

2024년도 디자인사업화기반구축사업 지역산업-디자인 융합 R&D 최종보고서

최종디자인 / Final Design(한글)



2024년도 디자인 사업화 기반구축사업 '댕라또' 반려견 젤라또 브랜드 포장디자인개발

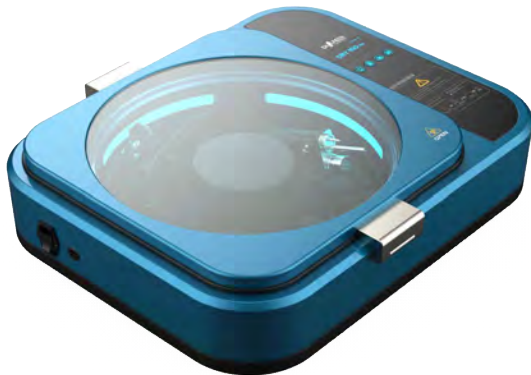

2025년 1차 산업글로벌 진출역량 강화사업 소재부품장비[진입]
'내시경 카메라 건조기 제품디자인개발'

주요 수행 실적



2024 미래상품 콘셉트 디자인 개발용역 스마트 CPR



2025년도 3차 중기부 수출바우처 내수기업 제품디자인개발 '스마트 소형 무침주사 제품디자인개발'



2025년도 강원도(동해시) 지식재산 첫걸음 지원사업 포장디자인개발



2025년도 원주시 지식재산 첫걸음 지원사업 포장디자인개발

주요수행실적



전주기 기업지원 프로젝트 상품개발/검증 '지장수 생 막걸리' 캐릭터 디자인 / 제품 사용성 평가



2025년 비즈니스 사업화 모델 지원사업



2025 강원특별자치도 수출상품 포장디자인 지원사업



2025년도 속초시 지식재산 첫걸음 지원사업 포장디자인개발

[서식3]

2026 디자인애로해결지원사업 공급기업 포트폴리오

기업명	주식회사 그린트리	대표자명	목선혜
주소	춘천시 영서로 3035 춘천공연예술창업지원센터		
연락처	033-911-0802	담당자명	이수현 팀장
이메일	greentree@greentreearts.com	홈페이지	https://greentreearts.com
기업소개	<p><기업연혁> 2024. 1. 30 (주)그린트리 설립 2024. 2 중소기업, 여성기업, 창업기업 인증 2024. 4 춘천시 공연예술창업지원센터 2기 입주기업선</p> <p><주력사업분야> 프로젝트단 - Bi 디자인, 편집디자인 그린트리 - 문화예술 관련 행사기획 및 운영/ 전시기획 프로젝트식물의땅 - 문화예술교육 기획 및 운영/ 예술교육 컨설팅</p>		
수행부문 (※중복체크 가능)	<input checked="" type="checkbox"/> 시각디자인 <input type="checkbox"/> 패키지디자인 <input type="checkbox"/> 제품디자인 <input checked="" type="checkbox"/> 콘텐츠디자인		

춘천문화재단 2024 연차보고서

client
춘천문화재단, 2025

design
표지 및 내지 디자인

표지



내지



통합예술창작소 오롯 bi 개발

로그



client

통합예술창작소 오롯, 2025

design

bi 및 응용 디자인

응용1



응용2



응용3

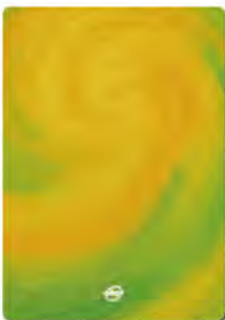

공지천 재즈페스타 홍보물 제작

client
춘천문화재단, 2025

design
포스터 및 실사출력

포스터



x배너

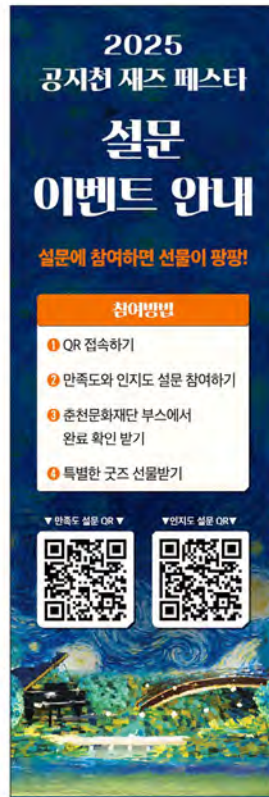

리플렛



주요수행실적

구석구석 문화배달 성과공유회 브랜딩

client

지역문화진흥원, 2025

design

포스터 및 실사출력

메인 포스터



x배너



서브 포스터



포디움



마이크텍



[서식3]

2026 디자인애로해결지원사업 공급기업 포트폴리오

기업명	주식회사 망고트리	대표자명	정진용, 유재훈
주소	강원특별자치도 춘천시 퇴계농공로87 창조비즈타워503,504호		
연락처	033-251-3600	담당자명	송영수(과장)
이메일	mtree712@naver.com	홈페이지	https://mangotree.co.kr/
기업소개	주식회사 망고트리는 2021년 설립된 디지털 콘텐츠 제작 및 IT 기반 디자인·마케팅 전문 기업으로, 홈페이지 구축, 시각디자인, 광고 콘텐츠 제작, 전자상거래 솔루션 개발 등을 수행하고 있습니다. 컴퓨터 프로그래밍 서비스업을 기반으로 디자인과 기술을 융합한 통합 제작 역량을 보유하고 있으며, 공공기관 및 중소기업의 디지털 경쟁력 강화를 위한 다양한 프로젝트를 수행하고 있습니다.		
수행부문 (※중복체크 가능)	<input checked="" type="checkbox"/> 시각디자인 <input checked="" type="checkbox"/> 패키지디자인 <input checked="" type="checkbox"/> 제품디자인 <input checked="" type="checkbox"/> 콘텐츠디자인		

주요 수행 실적

포트폴리오

1-1. 로고(CI/BI)

울릉도산들바다 - 울릉도산들바다 CI

모다페푸드 - 모다페푸드 CI

다성육가공주식회사 - 초담육 BI

울릉도산들바다 - 마가목더덕정과 BI

담그리게장 - 담그리게장 CI

페이지메이커 - 페이지메이커 CI

라운빌드엑스 - 라운빌드엑스 CI

흥미방 - 흥미방 CI

러브마린 - 속초러브마린 CI

농업회사법인(주)말린 - 말린 CI

황성 갈천면 기초생활거점조성사업 - 갈천면 BI

(주)미트플렉스 - 미트플렉스 CI

주요 수행 실적

mango tree 포트폴리오

1-2. 패키지 디자인



(주)우주푸드빌 - 세월낙지 슬리브



위드윈바이오(주) - 에너랩 액상 마그네슘 패키지



모다푸드 - 춘천양념닭갈비 락스(베트남)



안흥식품 - 옛날 전통 그대로 안흥할매쌀찐빵 패키지



(주)이소담 - 여향갈비 슬리브 3종



주식회사 휴닛 - 완주92 떡갈비 패키지



개미산협동조합 - 떡이삼총사 패키지



울릉도산들바다 - 울릉도 특산물선물세트 패키지



속초러브마린 - 홍계톡톡 패키지



(주)우주푸드빌 - 또순이네 철판떡볶이 패키지



(주)천궁의료기 - 천궁 메모리엔 패키지(종합)



한우파파 - 한우파파 슬리브

주요 수행 실적



(주)권현민전통발효원 - B2B 카달로그



온코인 - 기업 카달로그



개미산협동조합 - 3단 접지



연과미소 - 기업 카달로그



강원특별자치도교육청 - 소책자



춘천목재협동조합 - 자재 카달로그



피에프네이처 - 핸드크림 3종 상세페이지



(주)담다에프엔비 - 두물머리 연핫도그 상세페이지



(주)더블유엠글로벌 - 스완 냄비 상세페이지

주요 수행 실적



항체 신약 개발 및 진단항체 개발 등 항체 연구 개발

First in Class, Best in Class



스크립스항체연구원 - 홈페이지(반응형)



광명시사회적경제지원센터 - 홈페이지(반응형)



About IRH&C

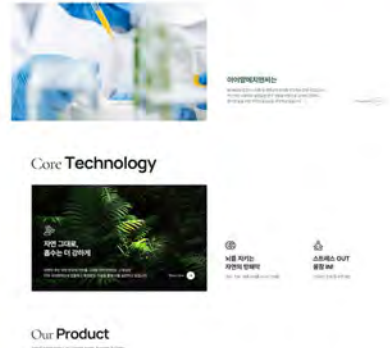

(주)아이알에이치앤씨 - 홈페이지(반응형)

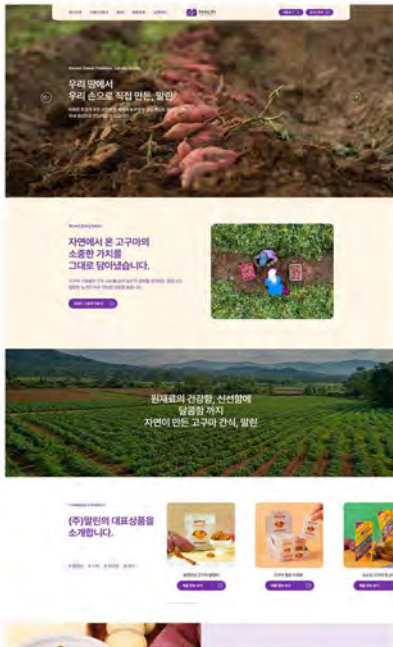

농업회사법인(주)말린 - 홈페이지(반응형)

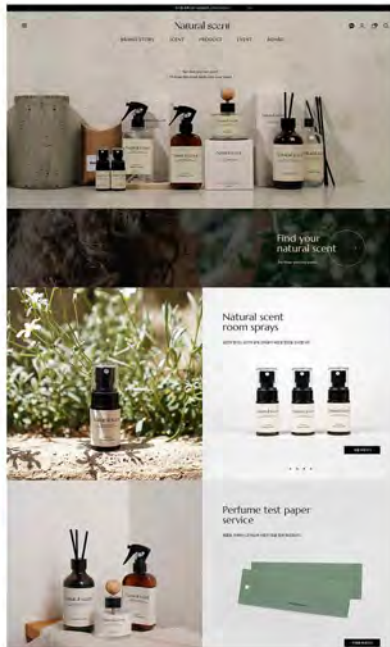

네추럴센트 - 쇼핑몰(반응형)



착한낙지 - 프랜차이즈 홈페이지(반응형)

[서식3]

2026 디자인애로해결지원사업 공급기업 포트폴리오

기업명	감성플랫폼	대표자명	김민지
주소	강원특별자치도 춘천시 보안길36 101-2803		
연락처	010-5756-0781	담당자명	김민지 대표
이메일	sp2016@hanmail.net	홈페이지	준비예정
기업소개	<p>감성플랫폼은 2016년 7월 처음 문을 열어 10년째 꾸준한 신뢰를 쌓으며 시각디자인 업무를 수행하고 있는 기업입니다.</p> <p>"마음을 움직이는 디자인, 신뢰로 만들어가는 브랜드 가치와 결과물. 감성플랫폼은 단순한 디자인을 넘어, 클라이언트가 가장 신뢰하는 파트너로서 최적의 시각적 솔루션을 완성합니다."</p>		
수행부문 (※중복체크 가능)	<input checked="" type="checkbox"/> 시각디자인 <input checked="" type="checkbox"/> 패키지디자인 <input type="checkbox"/> 제품디자인 <input type="checkbox"/> 콘텐츠디자인		

주요 수행 실적



주요 수행 실적

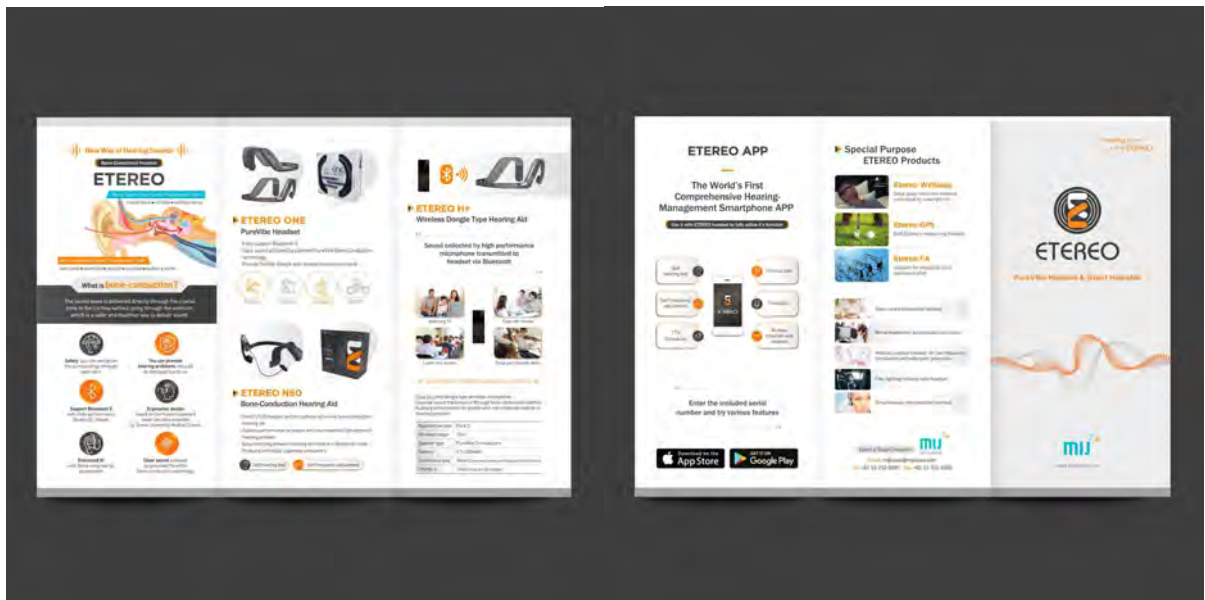

주요 수행 실적



주요 수행 실적



PPT Design



Total Creative Design Solutions -

PPT Design



Simability Platform

[서식3]

2026 디자인애로해결지원사업 공급기업 포트폴리오

기업명	디자인나무	대표자명	김창화
주소	춘천시 충열로142번길 40		
연락처	010-2305-8896	담당자명	김창화 대표
이메일	goodnamoo77@daum.net	홈페이지	-
기업소개	디자인나무는 2004년 1월에 창립하였으며 산업디자인전문회사로 시각디자인 및 환경디자인 분야의 업무를 하고 있습니다.		
수행부문 (※중복체크 가능)	<input checked="" type="checkbox"/> 시각디자인 <input checked="" type="checkbox"/> 패키지디자인 <input type="checkbox"/> 제품디자인 <input type="checkbox"/> 콘텐츠디자인		

주요 수행 실적

주식회사 싱싱홀딩스_ 캐릭터 디자인 및 팝업스토어 디자인



주요 수행 실적

미향_ 도라지정과 패키지 디자인 개발



참좋은일터_ 제과제빵 상품과 유지류의 혼합패키지 디자인개발

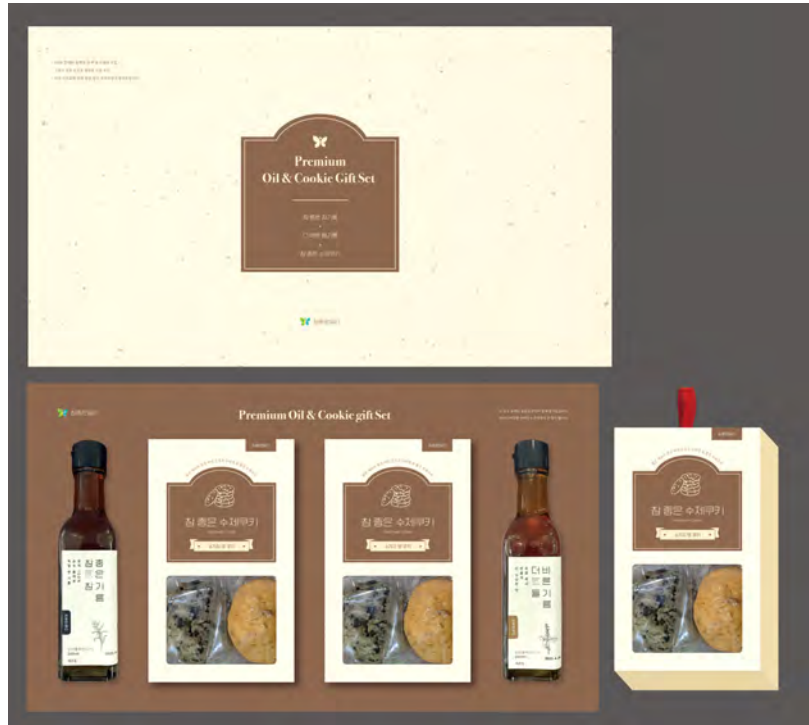

강원대학교_ 캠퍼스투어용 다국어어플릿 제작



주요 수행 실적

N2

강원그린팜 장아찌 브랜드
써니장아찌 로고 및 패키지 디자인

KANGWON GREEN FARM LOGO & PACKAGE, 2020



키워드 Keyword
| 캐리커처, 친근함

'써니장아찌'라는 브랜드 네이밍에 맞춰 '써니' 캐릭터를 캐리커처로 표현하여 친근감을 더하였고, 캘리그래피를 사용하여 장아찌 브랜드의 이미지를 구축하였습니다.

로고 디자인 LOGO IDENTITY

활짝 웃는 이미지의 캐리커처를 통해 친숙성과 신뢰성을 확보하였고 제품의 이미지에 걸맞는 캘리그래피를 사용하였습니다.



LOGO



LABEL

적용 APPLICATION

장아찌 제품군 패키지 디자인



주요 수행 실적



BI 디자인 BRAND IDENTITY

'깨끗함과 달콤함을 음미하다'라는 제품의 특성에 맞추어 전통문양의 패턴을 더하고, 메인 컬러로 블루를 설정하며, 깔끔한 타이포로 컨셉을 표현한 디자인입니다.



Color BI(Pattern)



Color BI(Flat)

적용 APPLICATION

대추 패키지 디자인



[서식3]

2026 디자인애로해결지원사업 공급기업 포트폴리오

기업명	아우구스	대표자명	허가영
주소	강원특별자치도 춘천시 후석로366 여성기업종합지원센터 302호		
연락처	010-2574-8621	담당자명	허가영 대표
이메일	mond29@naver.com	홈페이지	※ 기업 SNS, 블로그 주소 가능
기업소개	산업디자인전문회사 인증, 여성기업 인증 아우구스는 2024년 3월에 디자인 실무 경력 10년 이상인 대표 디자이너 허가영이 설립한 회사이다. 개인이나 기업, 작은 가게를 운영하는 스몰브랜더들의 디자인 문제를 해결하고 그들의 그래픽 자산을 생산하는데 주력하고 있다.		
수행부문 (※중복체크 가능)	<input checked="" type="checkbox"/> 시각디자인 <input checked="" type="checkbox"/> 패키지디자인 <input type="checkbox"/> 제품디자인 <input type="checkbox"/> 콘텐츠디자인		

주요 수행 실적



2024강원디자인진흥원
업사이클생태계강화지원사업
패키지부문으로
참여해 HWR의
가죽 업사이클 제품
패키지를 기획하고
디자인 및 제작,
실제 양산까지 총괄

The Glow of Chuncheon

Inspired by the calm waters of Chuncheon Lake, this soap is crafted to bring gentle radiance and natural serenity to your everyday ritual

춘천의 자연과 정서를 하나의 브랜드로 재해석한 도시 기프트 컬렉션 패키지 디자인

그래픽 상징 춘천의 호수, 오리배, 시화인 개나리를 하나의 풍경으로 구성
감성 톤 & 무드 부드러운 그라데이션과 여백으로 '맑고 고요한 도시 이미지' 구현
브랜드화 전략 개별 제품이 아닌, 컬렉션 전체를 관통하는 이름과 스토리 구조 설계



춘천의 맑은 바람, 깨끗한 물, 그리고 정직한 땅에서 태어난 특별한 비누 3종을 소개합니다. 지역에서 자란 건강한 원료를 사용하여 만든 이 비누는 자연의 순수함과 따뜻한 손길을 담아, 피부에 부드럽고 편안한 사용감을 선사합니다.

춘천 막걸리비누 춘천메밀비누 춘천옥비누

춘천의 빛 The Glow of Chuncheon

춘천호의 잔잔한 물결에서 영감을 받아, 매일의 일상 속에서 은은한 빛과 자연의 고요함을 전하는 비누
Inspired by the calm waters of Chuncheon Lake, this soap is crafted to bring gentle radiance and natural serenity to your everyday ritual.

춘천시 LE SAVON 천연 바이오
르 사 본 Natural Love Bio

The Glow of Chuncheon

춘천 막걸리로 만든 숙성 막걸리비누
Made by Chuncheon Makgeolli Soap

The Glow of Chuncheon

춘천 메밀로 만든 숙성 메밀비누
Made by Chuncheon Makgeolli Soap

The Glow of Chuncheon

춘천 메밀로 만든 숙성 옥비누
Made by Chuncheon Jade Soap

주요 수행 실적

양봉회사 브랜드 봉그레허니 BI디자인 및 패키지 제작



주요 수행 실적



KONGSIM

Inspired by wholesome grains and everyday nutrition, KONGSIM Daily Shake is designed as a convenient yet honest meal replacement that brings natural energy to modern lifestyles.

건강한 곡물을 간편하게 즐기는 데일리 셰이크 브랜드 패키지 디자인

그래픽 상징

밀기, 감자, 옥수수 등 주요 원재료를 단순화한 일러스트로 구성하여 각 제품의 특징을 직관적으로 전달

브랜드 톤 & 무드

따뜻한 브라운 킬러와 자연스러운 색감을 중심으로 건강하고 정직한 곡물 브랜드의 이미지를 표현



패키지 시스템

스파우트 파우치와 단상자, 쇼핑백까지 이어지는 일관된 그래픽 시스템을 구축하여 브랜드 아이덴티티 강화



2025 디자인애로해결지원사업 공급기업 포트폴리오

기업명	강원디자인개발연구소	대표자명	박상진
주소	강원특별자치도 속초시 교동로 48-1, 2F		
연락처	010-5643-9414	담당자명	남윤진 부장
이메일	gwdesign2273@naver.com	홈페이지/SNS	gwdesign2273@navere.com / gwdesign_rnd(인스타그램)
기업소개	<p>◇ 기업연혁</p> <ul style="list-style-type: none"> * 1998년 강원도의 디자인산업발전과 기업들의 마케팅경쟁력을 높여 매출 증대에 기여할 수 있는 브랜드디자인 마케팅 전문회사 설립 * 1999년 고성군 전국 캐릭터디자인 공모전 대상 * 2004년 한국디자인진흥원 산업디자인전문회사 선정 * 2008년 설악산단풍처럼 패키지 굿디자인 선정 * 2009년 벤처기업선정 / 속초옥외광고협회 공로패 홍익대학교 국제디자인전문대학원 원장 우수상 * 2010년 강원도지사 표창 / 속초시장 표창 / 제8회 아름다운 간판공모전 특선 * 2018년 강원도 옥외광고협회 표창 * 2021년 강원도중소기업벤처기업청장 표창 / 강원대학교 경영대학원총장 표창 (주)과자의성 감사패 / 강원디자인개발연구소 고성 지사 설립 * 2023년 제22회 아름다운 간판공모전 대상 * 2022년 양양디자인연구소 양양 지사 설립 * 2024년 디자인퍼플 속초농공단지 공장 설립(환경, 조형Sign 등) 중소벤처기업부 장관상 표창 * 2025년 중소기업청 100년 소기업 선정 / 제24회 강원도 아름다운 간판공모전 우수상 <p>◇ 주력 사업분야</p> <p>브랜드 디자인 마케팅 / 지식재산 보호 상표 · 특허등록 대행 서비스 CI · BI 디자인 / 패키지 디자인 / 제품 디자인 / 조형Sign / 벽화 외 환경 디자인</p>		
수행부문	<input checked="" type="checkbox"/> 시각디자인 <input checked="" type="checkbox"/> 패키지디자인 <input checked="" type="checkbox"/> 제품디자인 <input type="checkbox"/> 콘텐츠디자인		

주요 수행 실적	
(주)제이엔지 (CI) 디자인 개발	강원디자인진흥원 2024년도 애로해결 지원 사업 BI, Package, Catalog
 <p> * 점검도구함 * 모자 * 후디 * RFID 카드 * 수거함 * 트럭 </p>	 <p> * 카달로그 디자인 * BI 디자인 * 포장패키지 디자인 </p>

주요 수행 실적

(주)아이엠김치 BIP & 포장 패키지 디자인개발



강원디자인진흥원 2025년도 애로해결 지원사업



속초 몽트비어 리미티드에디션 라벨 & 패키지



홍천 대홍복숭아 브랜드 & 캐릭터 & 패키지



송림 조산한과 브랜드 & 포장 패키지 디자인



속초 나인스파크 포장 패키지 디자인



주요 수행 실적

고성 문화재단 CI 디자인 개발

CI



Identity Story

고성주민들이 함께 참여하고 동참하는 지역문화 콘텐츠를 발굴해 지속 발전 가능 하도록 역량 발휘해야하는 고성문화재단의 차별화된 아이티티 구축을 위해 문화 재단의 자음을 어우러 사람과 문화, 자연이 함께하는 어울림발전이라는 상징적 의미를 부여한 컨셉으로 디자인 개발.

주민들과 함께 문화조성이라는 사업목표 실현하기 위한 상징적 의미로 원(-, 1, -)기호모티브로 활용해 감각적인 재미를 더함. 주민과 문화재단이 함께 해야한다는 상징성

Color System



Graphic Motif



Application System



속초 자활센터 리자인 BI 디자인 개발

BI



Identity Story

속초지역센터에서 새로운 삶을 디자인한다 라는 브랜드 아이덴티티를 속초리자인의 초성 리, 자, 으음 이용해 뉴트스타일의 트렌디하고 가득성 높은 워드마크 타입으로 개발하였다.

Color System



Graphic Motif



Application System



CI & BI 디자인 개발



캐릭터 디자인 개발



금강동이



배추새대



콩이



꽃이



설단이

설풍이



장몰이



장순이



황동마을 캐릭터



종천대풍복숭아 캐릭터



종천유황오미자 캐릭터



삼익패션타운 캐릭터



펫미 캐릭터

주요수행실적

속초관광수산시장 X 카카오 단골시장 굿즈 디자인



양양 해뜨미 쌀 & 버섯 패키지 & 쇼핑백 디자인



속초 (주)씨월드[티각태각] 포장 패키지 디자인



속초 설악단풍빵 포장 패키지 & 카탈로그 디자인



고성 화진포마을 수산물 선물세트 포장 패키지



브로슈어 / 리플릿 / 백서 등



2026 디자인어로해결지원사업 공급기업 포트폴리오

기업명	디자인 리빙랩	대표자명	김현정
주소	우(24204) 강원특별자치도 춘천시 신북읍 배후령길4		
연락처	010-3088-1290	담당자명	김현정
이메일	comohot@nate.com	홈페이지	
기업소개	<p>■ 디자인리빙랩은 국가부처연구과제 수행 및 시각, 서비스디자인 전문기업입니다.</p> <p>■ 주력 사업분야 : 시각디자인, 서비스디자인</p> <p style="color: red;">디자인컨설팅, 디자인마케팅, 브랜드디자인, UI, UX 개발, 사회문제연구</p>		
수행부분 (※중복체크 가능)	<input checked="" type="checkbox"/> 시각디자인 <input type="checkbox"/> 패키지디자인 <input type="checkbox"/> 제품디자인 <input type="checkbox"/> 콘텐츠디자인		

주요수행실적

서비스디자인 운영 & 제작

Design LIVING .com
디자인리빙랩

방송통신위원회 통신장애 시 이용자 행동요령 서비스디자인 운영 과정 및 매뉴얼 제작

통신장애 시 이용자 행동요령

통신장애 시 이용자 행동요령

1 통신장애 발생 전

통신료 충전, 고객센터 등 방문상담 등 긴급처치 제공

통신료 충전, 고객센터 등 방문상담 등 긴급처치 제공

대행 통신사 선정 통보 등 (공통전화, 인터넷, TV)

대행 통신사 선정 통보 등 (공통전화, 인터넷, TV)

공용 와이파이망 상시 접속 확인 (www.wifiweb.kr)

공용 와이파이망 상시 접속 확인 (www.wifiweb.kr)

정부 통신 비상선 지원 안내 (www.komca.go.kr)

정부 통신 비상선 지원 안내 (www.komca.go.kr)

2 통신장애 발생 시 (지역업자의 행동요령)

통신장애 발생 시 신속 대응

통신장애 발생 시 신속 대응

통신사 서비스 품질 향상

통신사 서비스 품질 향상

3G/4G/LTE 서비스 품질 향상

3G/4G/LTE 서비스 품질 향상

통신장애 시 이용자 행동요령

통신장애 시 이용자 행동요령

[일반 이용자의 행동요령]

통신료 결제 수단 점검

통신료 결제 수단 점검

3G/4G/LTE망 사용 점검

3G/4G/LTE망 사용 점검

ITV 기기 점검 방법

ITV 기기 점검 방법

지역이나 휴대전화 번호 등 확인

지역이나 휴대전화 번호 등 확인

TV, 라디오(방송) 수신, DMB 수신 등 대안 서비스 확인

TV, 라디오(방송) 수신, DMB 수신 등 대안 서비스 확인

수령한 문자 메시지, 문자 수신 대기 등 확인

수령한 문자 메시지, 문자 수신 대기 등 확인

강력한 긴급상황 발생 시, 휴대전화 긴급전화 기능 이용

강력한 긴급상황 발생 시, 휴대전화 긴급전화 기능 이용

주요 통신사별 고객센터

주요 통신사별 고객센터

통신장애 시 이용자 행동요령

3 통신장애 복구 후

긴급지원 받은 경우, 가급적 문자(SMS) 이용

긴급지원 받은 경우, 가급적 문자(SMS) 이용

통신요령은 최대한 기억

통신요령은 최대한 기억

최소 통화 방법이나 연결 방법, 10초 대기 후 재발신

최소 통화 방법이나 연결 방법, 10초 대기 후 재발신

유선전화, 유선 인터넷 등 대체 서비스도 확인

유선전화, 유선 인터넷 등 대체 서비스도 확인

* 공문기관 - 경찰, 대규모 영입(대안) 등 다량에 통신서비스를 이용하는 경우, 더 통신사를 통한 우회 이용 등의 방법을 사전 마련

주요 수행 실적

브랜드 컨설팅 & 제작

Design LIVING Lab
디자인 리빙랩



Creative Group

Creative + Real + Live

言(말씀 언) + 成(이를 성) = 誠(정성 성)

상상을 실현하는 크리에이티브 그룹

고객님의 말씀 + 오르카소프트의 기술력 = 정성을 다한 결과로 상상 이상의 기쁨으로 보답.

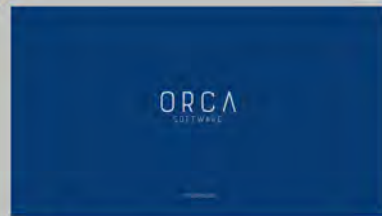

주요 수행 실적

브랜드 컨설팅 & 제작

Design LIVING Lab
디자인 리빙랩

“ 국민 참여 산림분야 사회적 경제 롤모델 평창 신상품 재배단지 **티움** ”

산림청 국립산림품종관리센터 산림분야 사회적 경제 롤모델 평창 신상품 재배단지 티움 로고제작 및 운영 기획



서비스디자인 운영



주요 수행 실적

기업 브랜드 로고 작업

Design LIVING Lab
디자인리빙랩

월간농부 수혜기업과 공급기업의 협업 과정

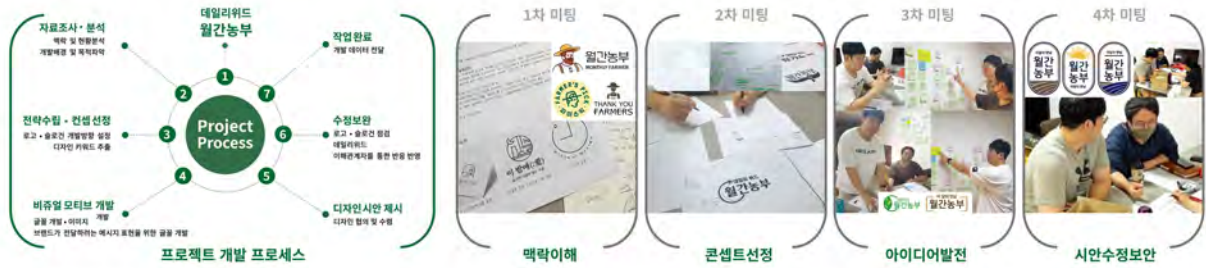

월간농부 수혜기업과 공급기업의 협업 결과



LOGO DESIGN & SLOGAN, COLOR

Field ROUND + Leaf

변함없이,
변화하는 생활 속에서도,
변함없이 정정해야 하고, 신선해야 하는 먹거리!
바른 먹거리에 대한 기본을 지키는 농부의 감직함과, 농축산물을
사랑으로 돌보는 부드러운 마음을 서체로 표현하고, 자연의 깨끗한
이미지를 추가하여 청정함을 표현.



이달의 맛남

Meet a Taste of Joy + Have a Taste of Joy

당월에 생산된 제철의 신선함을 고객에게 전하려는 마음을 담아
자연의 풍부한 맛의 기쁨을 만나 충족하고, 누리라는 의미내포함.
이벤트 기획 시 수식어를 활용, 소비자에게 정서적 유대와 정보력
상승효과를 기대함.

예시) 이달의 “화통한” 맛남, 이달의 “슬기로운” 맛남

LIGHT GREEN + SKY BLUE + PRUSSIAN BLUE



[서식3]

2026 디자인애로해결지원사업 공급기업 포트폴리오

기업명	주식회사 네이처앤드피플	대표자명	김 찬 중
주소	강원특별자치도 춘천시 금강로83번길 26 NNP 빌딩		
연락처	010-4326-1503	담당자명	이정은 팀장
이메일	04@withnnp.com	홈페이지	withnnp.com
기업소개	<p>NNP는 기획, 국제회의, 프로모션, 광고, 디자인 분야에서 강원특별자치도 최대 규모의 기업으로 연간 30억 이상의 용역을 수주하는 대표적인 기획사입니다. 특히, NNP SDGs 비전 기반으로 중장기 계획을 수립, 이행하는 NNP 대표사입니다. NNP는 빠르게 변화하는 시장 환경에서 선제적 대응으로 GLOBAL SOCIAL VENTURE COMPANY NNP로 거듭나고 있습니다.</p>		
수행부문 (※중복체크 가능)	<input checked="" type="checkbox"/> 시각디자인 <input checked="" type="checkbox"/> 패키지디자인 <input type="checkbox"/> 제품디자인 <input type="checkbox"/> 콘텐츠디자인		

주요 수행 실적

공지천재활통합복지센터 로고디자인



주요수행실적

후평2동 BI 디자인



Type_A



Type_B



위드웰미 풋 미스트 패키지 디자인



주요 수행 실적

서화비 콜라겐 크림 패키지 디자인



달라지는 시책제도 디자인



[서식3]

2026 디자인애로해결지원사업 공급기업 포트폴리오

기업명	(주)로고스커뮤니케이션	대표자명	곽용섭
주소	강원특별자치도 강릉시 범일로579번길 24 창조관 808호		
연락처	010-7335-0965	담당자명	신목련 팀장
이메일	logosweb@naver.com	홈페이지	www.logosweb.co.kr
기업소개	○기업연혁 2017.03 (주)로고스커뮤니케이션 설립 (대표 곽용섭) 2020.10 기업부설연구소 설립 (제2020115370호) 2021.02 산업디자인전문회사 신고 (종합디자인) 2021.03 비디오물제작업 신고 ○주력 사업분야 : 온라인 마케팅, 멀티미디어 콘텐츠 디자인, 웹디자인 등		
수행부문 (※중복체크 가능)	<input checked="" type="checkbox"/> 시각디자인 <input checked="" type="checkbox"/> 패키지디자인 <input type="checkbox"/> 제품디자인 <input checked="" type="checkbox"/> 콘텐츠디자인		

주요수행실적



[스탠드 파우치형 패키지 디자인]



[곤달비 상품 박스 디자인]

주요수행실적

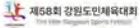

제58회 강원도민체육대회
The 58th Gangwon Sports Festival

대회소개 행사장소 경기장명 경기결과 일정표인 관공예전

강원특별자치도출범 축하드론쇼

NOTICE 제58회 강원도민체육대회에서 알려드립니다.

<p>「제58회 강원도민체육대회」 및 「제58회 강원특별자치도 장애인 생활체육대회」 자원봉사자 발대식 개최</p> <p>「행사장소: Gangwon Amphitheater」 「행사장소: 2023.5.17」 「주최: 강원도민체위」</p> <p>2023.04.27</p>	<p>제58회 강원도민체위 및 제58회 강원특별자치도 장애인생활체육대회 자원봉사자 모집 공고</p> <p>모집기간: 2023.5.2(화)~4.14(금) 모집인원: 30명</p> <p>2023.04.27</p>	<p>제 58회 강원도민체육대회 참가 인원 모집 안내</p> <p>관련한 정보는 강원도체육회에서 확인하시기 바랍니다. https://www.gangwon.gov.kr</p> <p>2023.04.27</p>
--	--	--

경기종목



야구



소프트볼



야구



야구



야구



야구



야구



야구

대회 갤러리



농구 - 사천중학교



축구(남) - 가톨릭관동대



골프 - 하이클러지

대진표

강원도민체육대회 대진표를 확인하세요.

경기결과

강원도민체육대회 경기결과를 확인하세요.

대회 NEWS



강릉시, 20년 만의 강원도민체위 개최 준비 ...

2023-04-28



제58회 강원도민체육대회 20년 만에 강릉시 ...

2023-04-28



제 58회 강원도민체육대회 개최 준비 및 시작 ...

2023-04-28



다시, 강릉 다시, 바다

강릉시, 제 58회 강원도민체육대회 준비 만 ...

2023-04-28

응원한마디

좋은 결과가 있기를 -워이만-

다치지하시고 노력한 경기를 다음 아무시절 응원합니다

강원도민체육대회 워이만 ♥



주최 강원도체육회 주관 강릉시·강릉시체육회, 강원도 회원종목단체 후원 강원도 강원도교육청

제58회 강원도민체육대회
The 58th Gangwon Sports Festival
Copyright © 강원도민체육대회(주) 강원도민체육대회. All rights reserved. 023-669-0033

[제58회 강원도민체육대회 홈페이지 디자인]

주요 수행 실적



[동해시 공식 SNS 채널(블로그, 인스타그램, 페이스북, 카카오톡) 콘텐츠 디자인]

주요 수행 실적



나노콜리겐 응용

100% 동물 유래 콜리겐을 활용한 나노콜리겐이 함유된 동물 사료



휴먼 케스트

100% 동물 유래 콜리겐을 활용한 나노콜리겐이 함유된 동물 사료



펫 케스트

100% 동물 유래 콜리겐을 활용한 나노콜리겐이 함유된 동물 사료



R&D

화장품 소재 개발

신소재 개발을 통한 화장품 소재 개발

주요제품

100% 동물 유래 콜리겐을 활용한 나노콜리겐이 함유된 동물 사료



휴먼 케스트



펫 케스트



나노콜리겐



R&D

신소재 개발을 통한 화장품 소재 개발

NEW

UPDATE

UPDATE



Cosmetic material development 화장품 소재 개발



Food material development 식품소재 개발



연구분야

신소재 개발
Cosmetic Material

보유특허

100여 개 보유



HACCP

식품안전관리



인생



동물용



제품용

PATENT

100여 개 보유



공지사항

100% 동물 유래 콜리겐을 활용한 나노콜리겐이 함유된 동물 사료

협력 및 수상

신소재 개발을 통한 화장품 소재 개발

100% 동물 유래 콜리겐을 활용한 나노콜리겐이 함유된 동물 사료

100% 동물 유래 콜리겐을 활용한 나노콜리겐이 함유된 동물 사료

100% 동물 유래 콜리겐을 활용한 나노콜리겐이 함유된 동물 사료

100% 동물 유래 콜리겐을 활용한 나노콜리겐이 함유된 동물 사료

100% 동물 유래 콜리겐을 활용한 나노콜리겐이 함유된 동물 사료

100% 동물 유래 콜리겐을 활용한 나노콜리겐이 함유된 동물 사료

100% 동물 유래 콜리겐을 활용한 나노콜리겐이 함유된 동물 사료

100% 동물 유래 콜리겐을 활용한 나노콜리겐이 함유된 동물 사료

[신성바이오팜 홈페이지 디자인]

[서식3]

2026 디자인애로해결지원사업 공급기업 포트폴리오

기업명	주식회사 도나우	대표자명	김헌재
주소	강원도 원주시 흥업면 북원로 1389, 원주환경친화기술센터 414호		
연락처	033-764-5308	담당자명	김경미 팀장
이메일	772500235@naver.com	홈페이지	http://do-now.co.kr/
기업소개	주식회사 도나우는 2008년 설립된 18년차 공인산업디자인전문회사로 브랜드와 포장 디자인에 대한 폭넓은 이해를 바탕으로 전문성을 가지고, '보이는 것 이상의 가치'를 전하는 디자인을 추구합니다. 도나우의 강점은 안전하고 차별화된 지기구조개발, 컨셉에 맞는 일러스트개발, 시장과 타겟 분석을 통한 체계적인 포장디자인 개발 노하우를 갖고 있습니다.		
수행부문 (※중복체크 가능)	<input checked="" type="checkbox"/> 시각디자인 <input checked="" type="checkbox"/> 패키지디자인 <input type="checkbox"/> 제품디자인 <input type="checkbox"/> 콘텐츠디자인		

주요수행실적

2025년강원특별자치도수출상품 포장 디자인 지원사업
타이백 베이직백 포장디자인 개발



주요 수행 실적

2025년 강원특별자치도 수출 상품 포장 디자인 지원사업
퍼팅갓 포장디자인 개발



2025년 강원특별자치도 수출 상품 포장 디자인 지원사업
타이비 립틴트 포장디자인 개발



주요 수행 실적

2025년 지식재산권급지원(중소기업 IP 바로지원)사업 참기름·들기름세트포장디자인개발



2025년 지식재산권급지원(중소기업 IP 바로지원)사업 천연발효탈취제 포장디자인 개발



주요 수행 실적

2025년 강원특별자치도 지식재산 첫걸음 사업
포장디자인 개발



2024년 강원특별자치도 수출 상품 포장 디자인 지원사업
크리미대구뽕응심이 포장디자인개발



2026 디자인애로해결지원사업 공급기업 포트폴리오

기업명	라이크어거스트	대표자명	박성경
주소	강원도 강릉시 입암로91번안길 1, 1층		
연락처	010-5503-3343	담당자명	박성경 대표
이메일	likeaugust1@naver.com	홈페이지	smartstore.naver.com/likeaugust
기업소개	라이크어거스트는 캐릭터 개발 및 제품 제작을 필두로 시각디자인 전반을 아우르는 디자인 전문 기업입니다. 자체 브랜드인 '라이크어거스트'를 통해 디자인의 가치를 실물 제품으로 구현하며, 온-오프라인 매장 운영을 통해 검증된 시장 경쟁력을 보유하고 있습니다.		
수행부문 (※중복체크 가능)	<input checked="" type="checkbox"/> 시각디자인 <input checked="" type="checkbox"/> 패키지디자인 <input checked="" type="checkbox"/> 제품디자인 <input type="checkbox"/> 콘텐츠디자인		

주요 수행 실적

■ 라이크어거스트 캐릭터 및 캐릭터 제품 제작

- '일상 속 사람들' 콘셉트의 캐릭터



▲ 캐릭터를 활용한 아크릴 키링 제작

주요 수행 실적

- 강원도와 강릉을 소재로 한 캐릭터 제작(감자, 두부, 옥수수, 소나무, 한과, 불가사리 등)



- 각 지역 명소를 일러스트로 그린 엽서 (현재 강릉, 춘천, 속초, 제주 제품 제작)

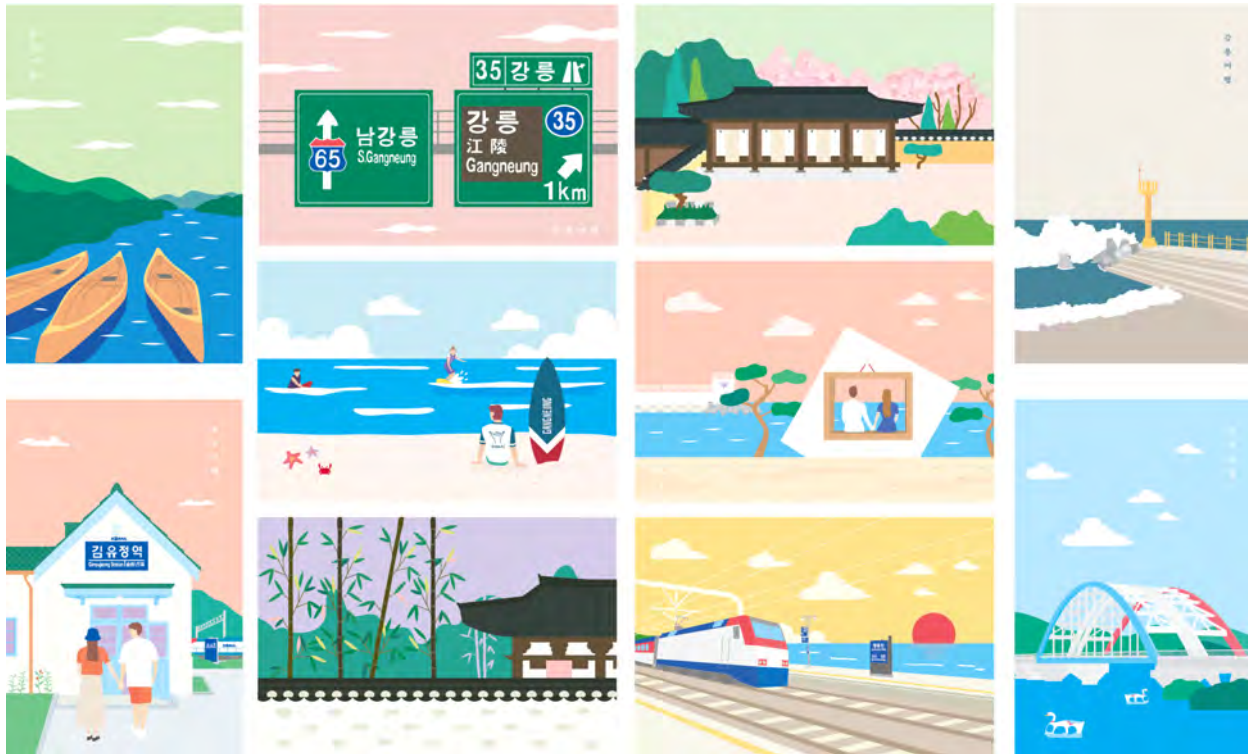

주요 수행 실적

- 현재 지역 특성을 잘 살린 제품을 제작 판매하고 있음.
 - 실제 고객 피드백을 반영한 로컬 베스트셀러 라인업

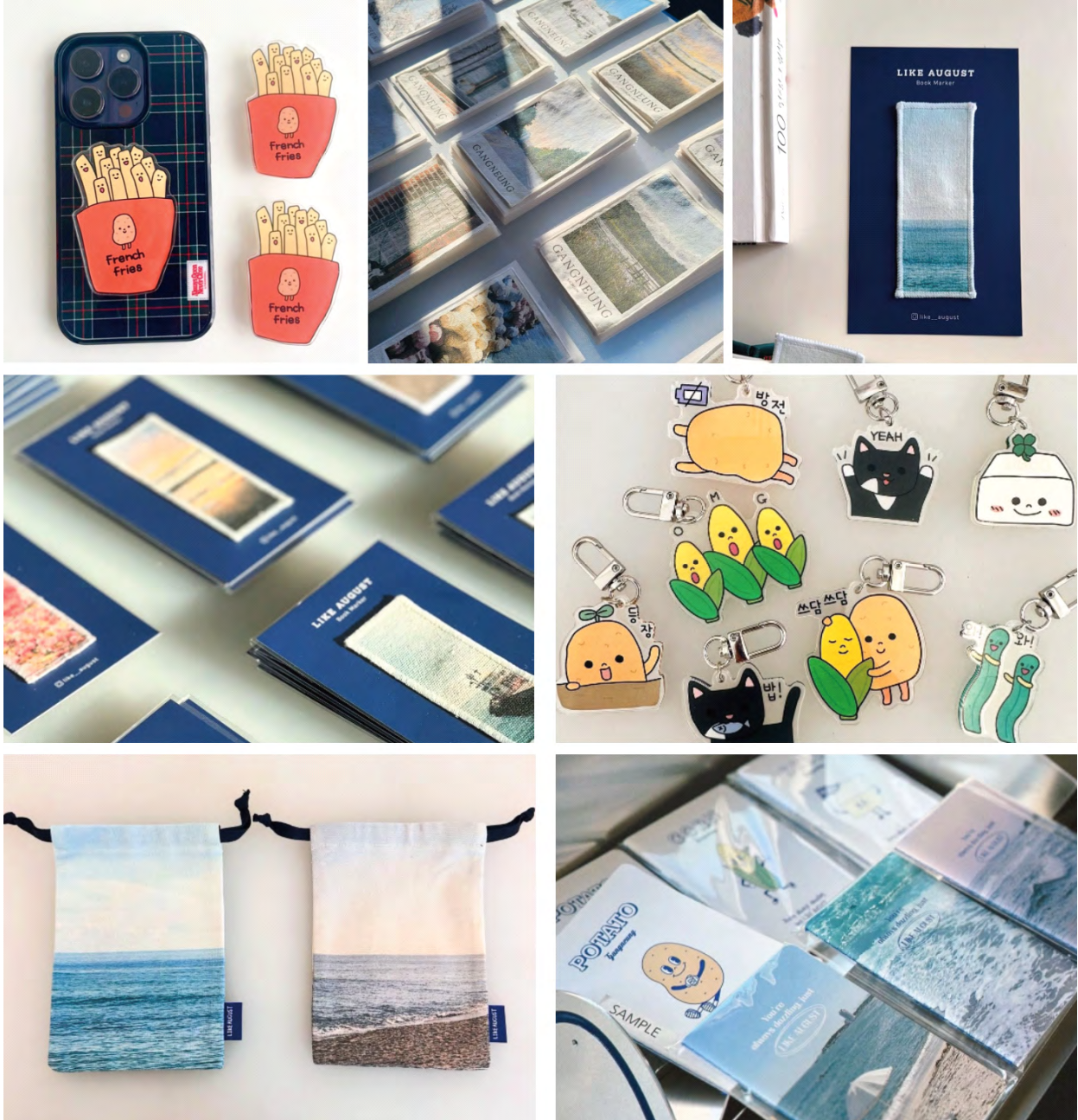

▲ 핸드폰 스마트톡, 패브릭포스터, 책갈피, 캐릭터 키링, 파우치, 노트

[서식3]

2026 디자인애로해결지원사업 공급기업 포트폴리오

기업명	미루스튜디오	대표자명	김제현
주소	강원특별자치도 춘천시 행촌로14 201-106		
연락처	0507-1308-0355	담당자명	김제현 팀장
이메일	rusielin@naver.com	홈페이지	https://blog.naver.com/rusielin
기업소개	<p>미루스튜디오는 2016년도에 서비스를 시작한 이래 지금까지 관공서 및 기업의 홍보만화 및 만화, 영상, 디자인, 인쇄물을 서비스해 왔습니다.</p> <p>2025</p> <ul style="list-style-type: none"> - "고딩용사" 게임 개발 - 게임/웹소설용 캐릭터세트 소스 제작 <p>2024</p> <ul style="list-style-type: none"> - 산업디자인전문회사 등록 - 직접생산증명 확인/편집디자인그래픽및예술관련서비스/디자인서비스 <p>2023</p> <ul style="list-style-type: none"> - 조선통신사 만화 기행록 1권 발간 - 국가고시 시험문제 전산편집 및 삽화 용역 <p>2022</p> <ul style="list-style-type: none"> - 미루스튜디오 출판사/인쇄사 등록 - 강원대학교병원 홍보영상 제작 		
수행부문 (※중복체크 가능)	<input checked="" type="checkbox"/> 시각디자인 <input checked="" type="checkbox"/> 패키지디자인 <input checked="" type="checkbox"/> 제품디자인 <input checked="" type="checkbox"/> 콘텐츠디자인		

주요 수행 실적



주요 수행 실적



2.SAFETY DNA 내재화



1. 초물 검증



1. 초물 검증



1. 초물 검증



2. 작업방법 변경금지

주요 수행 실적



SM클린 청소전문업체

· 위생적으로 재건합니다 · 정기적으로 환경복 도맡니다
· 특수 소독약으로 살균 소독 합니다 · 고객의 필요를 정각합니다

SM클린 청소전문업체 <http://www.smclean.com>
TEL. 010-2598-1914

덤핑방지관세제도란?

제작: 미루스튜디오

사장님! XX국에서 이번엔 정말로 엄청 싸게 우리나라에 가져왔대요!
아이야... 그렇게 창간을 싸게 우리나라에 수출하다니... 도저히 경쟁이 안되잖아...
안돼요 사장님! 아직 저 대졸금이 35년 남았단 말이예요!
이제 관도 희망도 없어... 우리 OO철강회사도 여기까지구나...

걱정하지 마세요! 무역위원회에서는 "덤핑방지관세제도"를 통해 덤핑수입 물품으로부터 인건에게 우리나라 산업을 지켜주고 있습니다!
덤핑방지관세제도도 관의 수출자가 정상가격보다 낮은 가격으로 수출하여 국내산업에 피해를 주는 경우 이를 구제하기 위해 덤핑방지관세를 부과하는 등의 조치를 취하는 제도입니다.

우렁?
덤핑방지관세제도
무역위원회 배심 무역관

우리나라 회사의 실질적인 피해에 대한 구제를 해주고 있으니까 잘 체크해두시고 애당부시엔 구제를 받으세요!
나라에서 제도도 안전하게 보호해주시 우리 회사도 걱정없이 일할 수 있구나!
덕분에 우리 직원들도 안심하고 열심히 일하겠습니다 사장님!

원산지 표시 위반
덤핑방지관세제도
지적재산권 침해 불법 수입 및 판매

주요 수행 실적

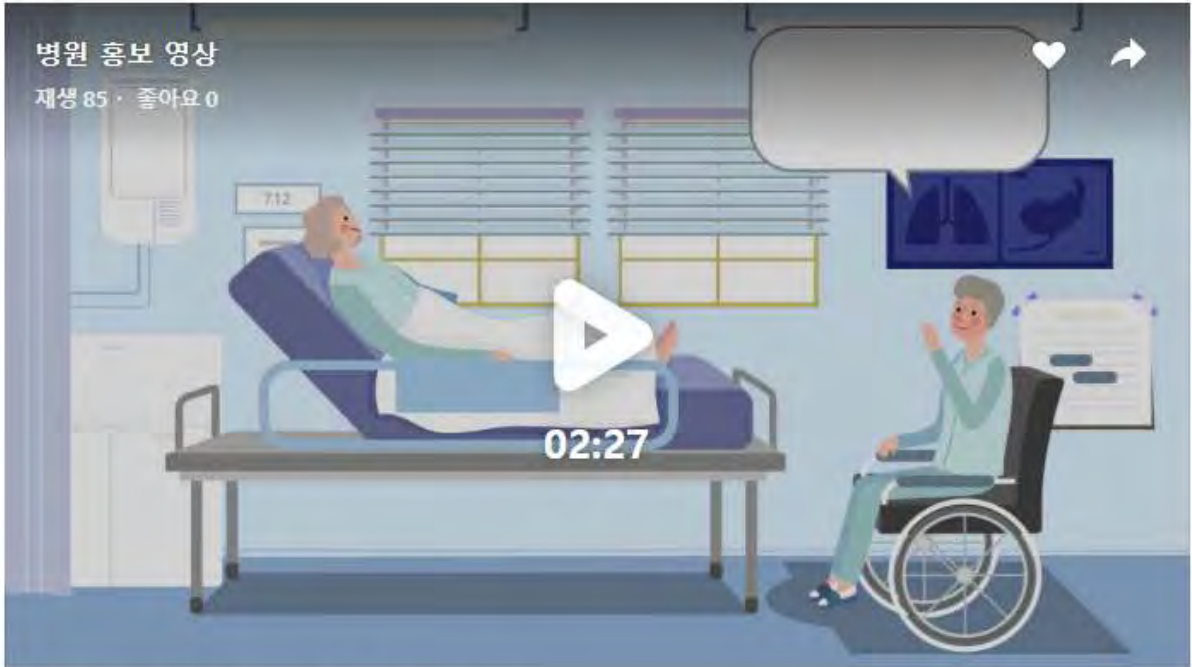

강원대학교 병원 원케어센터 홍보 모션그래픽 영상



[서식3]

2026 디자인 애로해결지원사업 공급기업 포트폴리오

기업명	봄컴퍼니	대표자명	이유정
주소	강원도 강릉시 범일로 626, 2층		
연락처	033-651-3982 / 010-4626-9032	담당자명	김지은
이메일	bom@bomcompany.net	홈페이지	behance.net/bomcompany
기업소개	봄컴퍼니는 감각적인 일러스트레이션, 타이포그래피, 기획능력을 바탕으로 브랜드, 패키지, 편집, 콘텐츠 디자인 용역을 수행하는 강원특별자치도 강릉 소재의 그래픽 디자인 스튜디오입니다.		
수행부문 (※중복체크 가능)	<input checked="" type="checkbox"/> 시각디자인 <input checked="" type="checkbox"/> 패키지디자인 <input type="checkbox"/> 제품디자인 <input type="checkbox"/> 콘텐츠디자인		

주요 수행 실적

Bom

Portfolio
광고

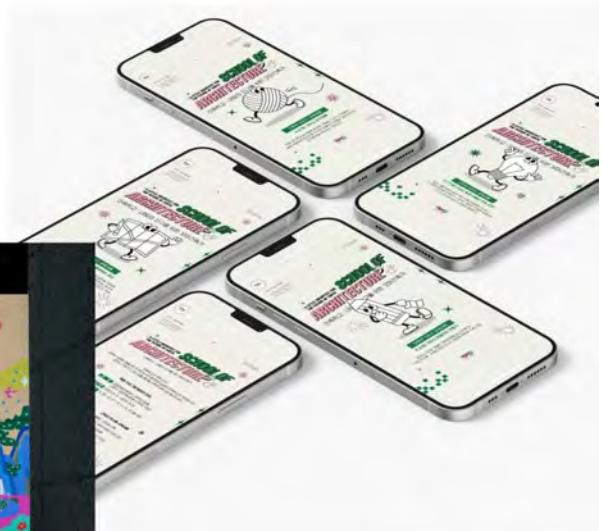

세나이강릉 인스타그램 피드 이미지 개발
클라이언트_ (재)강릉문화재단

MBC 신년 ID, 미디어오션 키 비주얼 기획 및 개발
클라이언트_ MBC (주)문화방송

주요 수행 실적

Bom

Portfolio
브랜드 디자인 개발



롯데백화점 롯데시청 브랜드 디자인 개발
클라이언트 _ 주식회사 에버헬스케어

Bom

Portfolio
브랜드 디자인, 패키지 디자인 개발



벌과자엔 브랜드 디자인 개발
클라이언트 _ (주)선진특허발집발공



오키도키 브랜드 디자인 개발
클라이언트 _ 오누이농장

주요 수행 실적

Bom

Portfolio
브랜드 디자인 개발



말라마리 브랜드 디자인 개발
클라이언트 _ 말라마리(정춘유계소)

Bom

Portfolio
브랜드 디자인 개발, 패키지 디자인 개발



동해기장 브랜드 / 패키지 디자인 개발
클라이언트 _ 주식회사 상화에프앤비



심플잇 프로틴 라인 포장재 디자인 개발 / 클라이언트 _ (주)에스엔푸드

주요 수행 실적

4om

Portfolio
브랜드 디자인 개발



픽해움방 브랜드 디자인 개발
클라이언트 _ 주식회사 모스우드



동화가든 브랜드 디자인 개발
클라이언트 _ 주식회사 동화가든

4om

Portfolio
브랜드 디자인, 패키지 디자인 개발

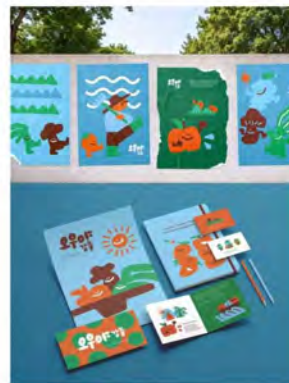









바다와농부 브랜드 디자인, 패키지 디자인 개발
클라이언트 _ 경흥시농업기술센터

[서식3]

2026 디자인 애로해결 지원사업 공급기업 포트폴리오

기업명	디자인마디	대표자	박건식
주소	강원특별자치도 춘천시 퇴계로 220-19	연락처	01027811449
홈페이지	www.designmadi.co.kr	이메일	vadablue@naver.com
기업소개	2015.01.05. (주)마디 춘천지사 디자인마디 설립 2019.07.15. 통신판매업 신고 2020.06.02. 산업디자인전문회사 신고 2021.03.13. 강원디자인진흥원 입주 2022.03.15. RIPC 협력기업 POOL등록 주사업분야 (브랜드디자인/포장디자인/편집디자인/사인디자인/캐릭터디자인)		
수행부문 (※중복체크 가능)	<input checked="" type="checkbox"/> 시각디자인 <input checked="" type="checkbox"/> 패키지디자인 <input type="checkbox"/> 제품디자인 <input checked="" type="checkbox"/> 콘텐츠디자인		

주요 수행 실적
브랜드

 2025지식재산긴급지원사업-꼭두팜BI	 2025지식재산첫걸음사업-산방환담CI	 2021디자인사업화 기반구축사업-데이스포BI
 2021디자인주도 지역기업사업화-동해기정BI	 2021디자인사업화 기반구축사업-데이스포BI	 2020평창군 CI지원사업-원복송어
 2016 평창둔전평농악 BI	 2019전통주포장재 개선지원사업-소양강막걸리	 2019 (주)에스티 CI

주요 수행 실적
패키지디자인



2024평창군 IP포장지원사업(비트젤리 포장디자인)



2024중소 IP포장지원사업(펫허브 개체식별 키트 포장디자인)



2024강원도IP 첫걸음 포장지원사업(소담 닭갈비 포장디자인)



2024강원도IP 첫걸음 포장지원사업(떡갈비 포장디자인)

홍보물디자인



2024 오대산문화축전 홍보디자인



2024공공미술렌탈프로젝트 홍보디자인



2023춘천조각축제 홍보디자인

주요 수행 실적

패키지디자인



오리지널맛

매운맛

간장맛

2023중소IP포장지원사업



2023강원해양수산창업투자지원사업



2022중소IP포장지원사업(참여연구원)



2022평창군수요자맞춤형지원사업

홍보물디자인



2022춘천조각심포지엄 홍보디자인



2022공공미술렌탈프로젝트 홍보디자인



2022K-DIGITAL TRAINING지원사업 홍보디자인

주요 수행 실적 패키지디자인



2021디자인사업화 기반구축사업 포장디자인



2021중소IP포장지원사업(참여연구원)



2021펫패치 포장디자인 개발



2020중소IP포장지원사업(참여연구원)



2020중소IP포장지원사업(참여연구원)



2020중소IP포장지원사업(참여연구원)



2019중소IP포장지원사업(참여연구원)



2018중소IP포장지원사업(참여연구원)



2018중소IP포장지원사업(참여연구원)



2018중소IP포장지원사업(참여연구원)



2018중소IP포장지원사업(참여연구원)



2017한미양행 바이오닥터(참여연구원)

홍보물디자인



2021춘천조각심포지엄 홍보디자인



2020춘천조각심포지엄 홍보디자인



2021춘천문화재단 입주작가 홍보디자인

[서식3]

2026 디자인애로해결지원사업 공급기업 포트폴리오

기업명	(주)아이비스퀘어	대표자명	우 은 영
주소	강원특별자치도 춘천시 춘천로 188(메가씨티), 521-522호		
연락처	033)264-1133	담당자명	김효태 부사장
이메일	ivysquare1@naver.com	홈페이지	https://blog.naver.com/ivysquare1
기업소개	<p>○ 주요연혁</p> <ul style="list-style-type: none"> - 2005. 12. 설립 - 2009. 08. 법인 전환 - 2016. 03. 서울지점 설립 - 2017. 02. 기업부설 디자인연구소 설립 및 인증 - 2018. 12. 강원테크노파크 우수공급기업 선정 - 2019. 01. 중국 현지법인 설립 - 2020. 10. 강원도 유망 중소기업 선정 - 2022. 02. 산학연협력 운영 협약 - 한림성심대학교 - 2024. 04. 2024년도 고용노동부 강소기업 선정 - 2025. 11. 2025-2027 우수디자인전문기업 선정 <p>○ 주력 사업분야</p> <ul style="list-style-type: none"> - 산업디자인, 시각디자인, 광고 대행, 브랜드 개발, 패키지디자인 등 		
수행부문 (※중복체크 가능)	<input checked="" type="checkbox"/> 시각디자인 <input checked="" type="checkbox"/> 패키지디자인 <input type="checkbox"/> 제품디자인 <input type="checkbox"/> 콘텐츠디자인		

주요 수행 실적

ivysquare | AWARD



우수디자인전문기업
EXCELLENT DESIGN COMPANY



선도기업

2025-2027 우수디자인전문기업 선정



GOOD DESIGN
신상품 디자인우수상



KOREAN

2018평향동계올림픽
서비스개선사업 브랜드



화천전통시장
HWAcheon TRADITIONAL MARKET

화천전통시장 C.I



DMZ 평화관광

DMZ 평화관광
브랜드 아이덴티티



강원바이오엑스포

강원바이오엑스포 캐릭터



춘천문화재단
CHUNCHEON CULTURAL FOUNDATION

춘천문화재단 브랜드 아이덴티티



DESIGN IT
AWARDS 2024



TAPERo
THE TAPE EXPERTS ROAD

Tapero B.I Design



문곡역
1962

Mungok Station 1962



인재공취 패키지



영월농협 동강마루 아카시아풀 패키지

주요 수행 실적

ivysquare | BRAND



Foreign Language Menu
한국관광공사



with SafeStay
한국관광공사



동해러시아대게마을
동해시 북방물류연구지원센터



RAON PRIVATE
리온건설



강원도평생교육진흥원
강원도평생교육진흥원



대학장조일센터
강원대학교



동해시 북방물류연구지원센터



강원평화특별자치도
강원평화특별자치도



KT ITS (주)아이티에스 중부



춘천MBC



동화푸드



(주)설미



(주)다움



강원도장애인종합복지관



춘천문화재단



아카시아꿀
영월농협



착한더치커피
꿈터사회적협동조합



DMZ 생생누리



춘천 봄나들거리



한국관광공사



콘랩
한국관광공사



황성한우축제



TAPERO



문곡역



역마르포



강원도마을공동체종합지원센터



황도2리시울헌

ivysquare | 우리은행



주요 수행 실적

ivysquare | BRAND



삼척시
삼척동해왕 이사부축제



춘천시 봄나들거리



춘천문화재단



실감미디어체험관 DMZ생생누리 B.I

DMZ 생생누리
실감미디어체험관



주요수행실적

ivysquare | PACKAGE



강원인삼농협 6년근 홍삼농축액



강원인삼농협 아이엔홍삼

BARRICURE
LAB OF SKIN BARRIER



메디포 베리큐어



과자의 성 울산바위쿠기



ivysquare | EDITING



브로슈어



백서



포스터



홍보책자



안내책자



리플렛



전단

[서식3]

2026 디자인애로해결지원사업 공급기업 포트폴리오

기업명	미디엄스튜디오	대표자명	강수정
주소	우(24461) 춘천 서면 박사로 854 3층 6호		
연락처	010-3358-0398	담당자명	강수정 대표
이메일	mediummart@naver.com	홈페이지	mediumstudio.kr
기업소개	- 시각디자인(CI/BI, 책자,리플렛), 3D/2D영상디자인, 디지털 콘텐츠 제작 - 아트서비스, 동영상제작, 응용소프트웨어 개발, 전시콘텐츠 직접생산증명서 보유 2024. 01 미디엄스튜디오 설립 2025. 산업디자인전문회사(시각) 등록 2026 (주)기아자동차 협력업체 등록		
수행부문 (※중복체크 가능)	<input checked="" type="checkbox"/> 시각디자인 <input checked="" type="checkbox"/> 패키지디자인 <input type="checkbox"/> 제품디자인 <input checked="" type="checkbox"/> 콘텐츠디자인		

주요수행실적

편집디자인/책자디자인

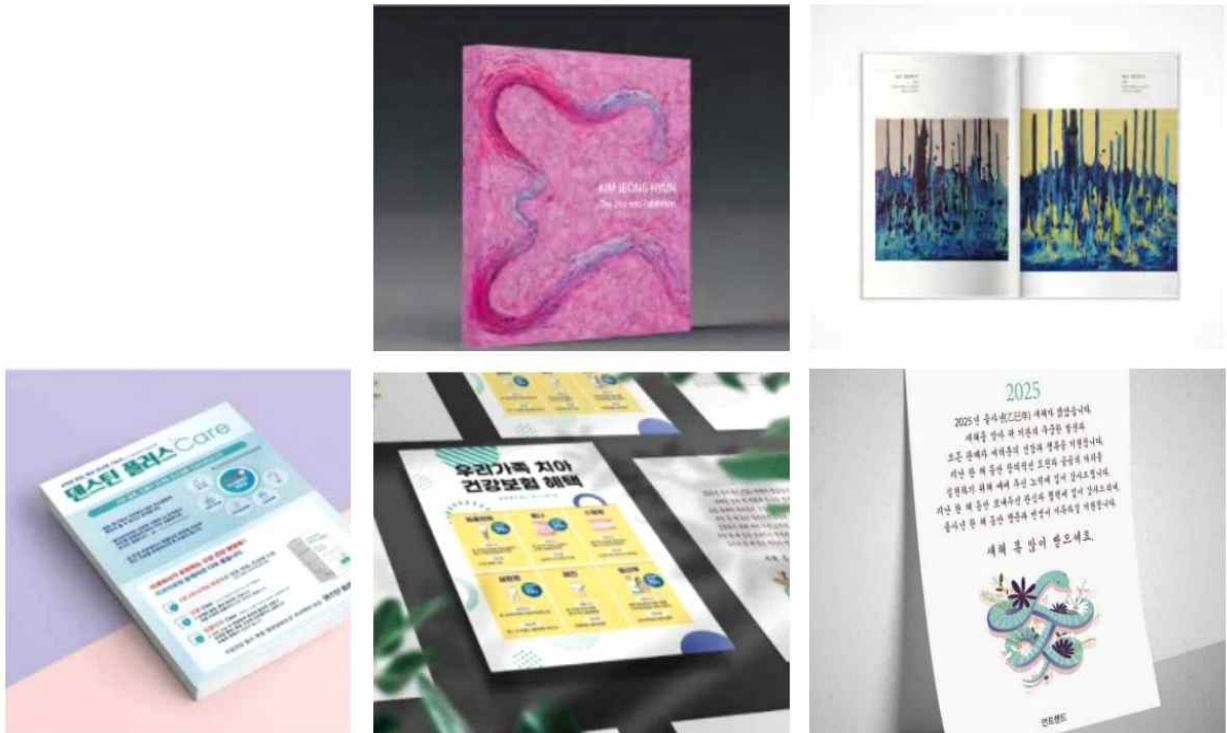

주요수행실적

BI 제작 (-청주 신제품 BI제작)



Concept

주황색상을 통해 따뜻한 달빛과 생명의 에너지를 연상시키고, 네이비 색상은 밤하늘의 고요함과 깊이를 상징하도록 구성. 달그림자라는 이름에서 느껴지는 감성적인 분위기를 부각시키기 위해 달의 곡선을 응용한 형태를 패턴화하여 정적인 도 흐르는 이미지로 표현. 주황과 네이비의 대비를 통해 감각적 이면서 현대적인 인상을 전달하며, 특색있는 감성 레터링으로 밝고 유쾌한 디자인이 되도록 구성



Primary Color



One Color



Application



주요 수행 실적

콘텐츠 디자인



3D목업/ 3D디자인



[서식3]

2026 디자인애로해결지원사업 공급기업 포트폴리오

기업명	주식회사 이야기담	대표자명	김정미
주소	강원특별자치도 원주시 복원중길43-5,1층		
연락처	033-742-4800	담당자명	김정미
이메일	md7424800@naver.com	홈페이지	※ 기업 SNS, 블로그 주소 가능
기업소개	<p>(주)이야기담은 풍부한 경험을 바탕으로 지혜의 탑을 쌓아가는 콘텐츠 크리에이티브 전문집단입니다.</p> <p>탄탄한 전략을 바탕으로 에디터, 카피라이터, 디자이너가 고객중심의 크리에이티브와 디자인 컨설팅을 수행합니다.</p> <p>디자인, 브로슈어 등의 콘텐츠 기획 브랜드와 기업의 스토리텔링, 브랜드디자인, 통합이벤트아이덴티티 뉴스레터와 백서까지 다양한 수행 경험으로 함께하는 고객의 가치향상에 기여하고 있습니다.</p>		
수행부문 (※중복체크 가능)	<input checked="" type="checkbox"/> 시각디자인 <input checked="" type="checkbox"/> 패키지디자인 <input checked="" type="checkbox"/> 제품디자인 <input type="checkbox"/> 콘텐츠디자인		

주요 수행 실적

원주시청 만두축제

원주시청 경제진흥과 만두축제

explanation
포스터, 리플렛 등 출판 Design



주요 수행 실적

횡성군청 한우축제

횡성군청
한우축제

explanation
포스터, 리플렛 등 총괄 Design



원주시 시승격70주년 상징물(엠블럼)디자인



주요수행실적

강원만찬 패키지디자인

영양식 5종 패키지 디자인

샘플제작



간편식 5종 패키지 디자인

샘플제작



주요수행실적

산림청 100대명산 디자인 편집 제작



반계리 은행나무 사인물 디자인

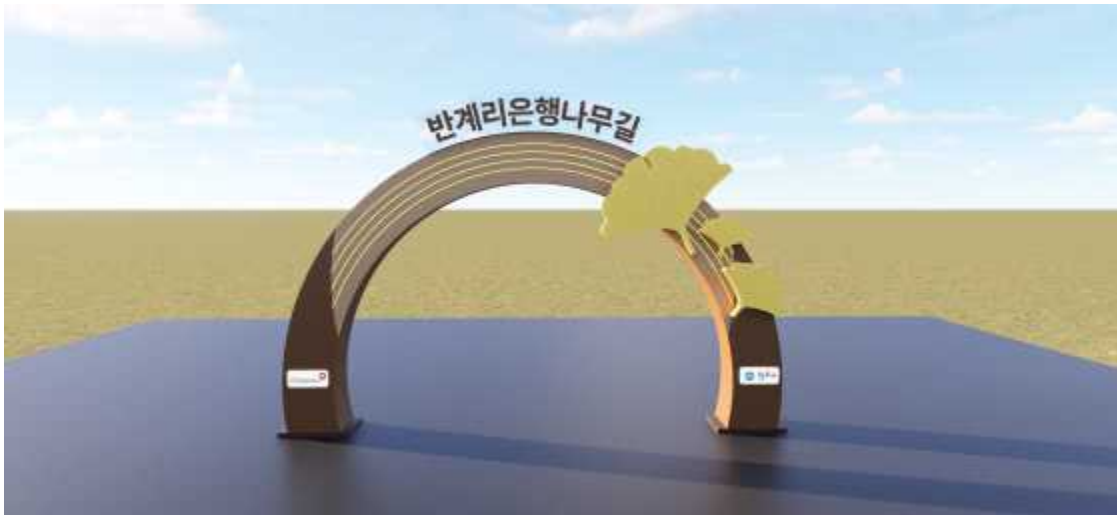

[서식3]

2026 디자인애로해결지원사업 공급기업 포트폴리오

기업명	앤도스	대표자명	강보길
주소	강원도 원주시 입춘로 45 엔터비즈타워 A1109,A1110		
연락처	070-4076-9471	담당자명	강보길 대표
이메일	andos@andos.co.kr	홈페이지	www.andos.co.kr
기업소개			앤도스는 2009년에 설립 후 15년간 토달디자인 전문회사로 국내 유명기업 및 해외에서도 디자인을 수주한 경험이 풍부한 디자인 전문회사 입니다.
수행부문 (※중복체크 가능)	<input checked="" type="checkbox"/> 시각디자인 <input checked="" type="checkbox"/> 패키지디자인 <input type="checkbox"/> 제품디자인 <input type="checkbox"/> 콘텐츠디자인		

주요 수행 실적

아로니아 신규브랜드 개발



바이올베리

주요 수행 실적

해양심층수 식품 신규브랜드 개발

즐거운
까[®]



해양심층수 소금 포장디자인 개발



주요 수행 실적

버섯세트 포장디자인 개발



명란젓 포장디자인 개발



2026 디자인애로해결지원사업 공급기업 포트폴리오

기업명	인더엘 디자인 스튜디오	대표자명	김형준
주소	강원특별자치도 춘천시 삭주로134, 2층		
연락처	033-257-7001	담당자명	김형준
이메일	byjun707k@gmail.com	홈페이지	contact@inthe.co.kr
기업소개	<p>인더엘 디자인 스튜디오는 브랜드 디자인부터 패키지 디자인까지, 단순한 시각적 요소를 넘어 브랜드가 가진 본연의 가치를 효과적으로 전달하는 디자인을 만듭니다.</p> <p>세련된 감각과 전략적인 접근을 바탕으로 기업과 소비자가 소통할 수 있는 디자인을 연구하며 브랜드의 아이덴티티를 구축하는 로고 디자인부터 제품을 돋보이게 하는 패키지 디자인까지 다양한 디자인 프로세스를 접근합니다.</p> <p>인더엘 디자인 스튜디오는 디자인을 넘어, 브랜드의 가치를 디자인합니다.</p>		
수행부문 (※중복체크 가능)	<input checked="" type="checkbox"/> 시각디자인 <input checked="" type="checkbox"/> 패키지디자인 <input type="checkbox"/> 제품디자인 <input checked="" type="checkbox"/> 콘텐츠디자인		

주요수행실적



시각 디자인 리플렛 디자인

강원특별자치도 경제진흥원은 강원특별자치도의 소상공인과 중소기업에 도와드리는 최고의 지원기관입니다. 5단 리플렛으로 여성의 기업단절을 돕기 위하여 만들어진 리플렛입니다. 10이란 숫자에 패턴과 다른 컬러들을 조합하여 디자인을 진행하였고, 픽토그램과 일러스트를 사용하여 내부를 디자인해주었습니다.

주요 수행 실적



시각 디자인 브랜드 디자인

강원지역혁신플랫폼 데이터라이브러리는 데이터안심존, 데이터리빙랩, 사이버워룸, AIPlayground로구성된 복합 데이터 활용 공간입니다. 데이터라이브러리의 브랜딩을 진행하였고, 데이터를 응축시킨 구름과 데이터의 D를 형상화하여 데이터 라이브러리만의 아이덴티티를 표현하여 디자인하였습니다.

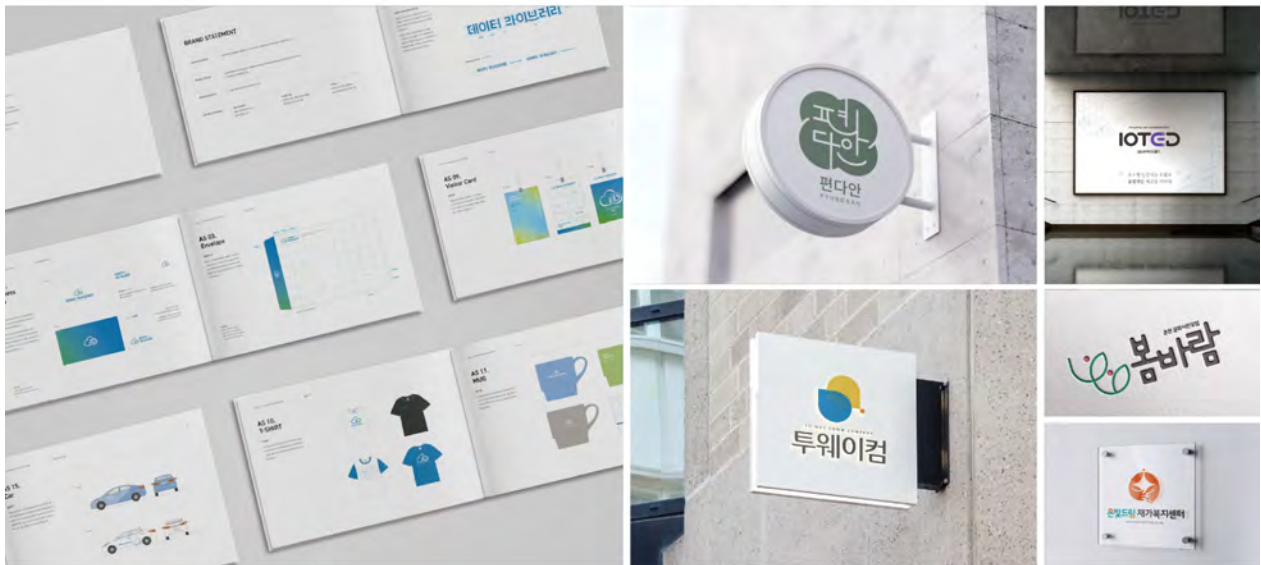

시각 디자인 다양한 브랜드

브랜드 디자인은 단순한 로고와 색상의 조합이 아닙니다. 기업의 철학과 가치, 그리고 시장에서의 입지를 명확하게 정립하는 과정이며, 소비자와 브랜드를 연결하는 강력한 커뮤니케이션 도구입니다. 인더얼 디자인 스튜디오는 다양한 기업과 협력하며 브랜드 아이덴티티를 확립하고 차별화된 디자인을 통해 브랜드의 가치를 극대화해 왔습니다.

주요 수행 실적



패키지 디자인 맘덕스 패키지

킹덕스 맘덕스 흑마늘 오리훈제는 남춘천에 위치한 흑마늘을 사용하여 오리훈제 요리를 맛있게 만든 특징을 가지고 파는 음식 브랜드입니다. 마트와 인터넷 등등 시중에 팔 수 있도록 고급 지면서도 소비자들의 마음을 끌 수 있도록 이미지에 집중시켜 디자인 작업을 하였고, 고급스러운 컬러와 슬로건을 통해 쉽게 다가갈 수 있도록 디자인하였습니다.



패키지 디자인 다양한 패키지

패키지는 단순한 포장입니다. 브랜드의 철학과 개성을 담아내고, 소비자에게 첫인상을 전달하는 중요한 요소입니다. 잘 만들어진 패키지는 단순히 제품을 보호하는 역할을 넘어 브랜드의 정체성을 강화하고, 시장에서의 차별성을 부각시키며 소비자의 신뢰를 얻는 강력한 도구가 됩니다. 인더엘 디자인 스튜디오는 수많은 기업과 협력하며 각 브랜드의 컨셉에 맞는 패키지 디자인을 성공적으로 완성해 왔습니다.

주요 수행 실적

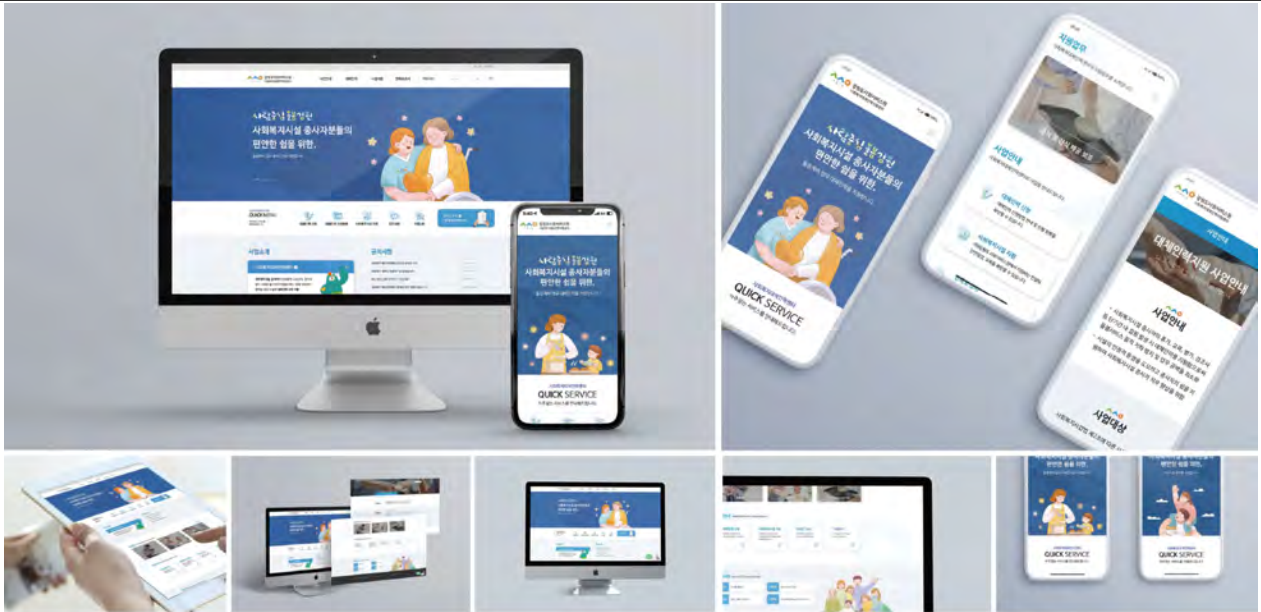

콘텐츠 디자인 홈페이지 디자인

강원특별자치도 사회서비스원에서 홈페이지 디자인을 제작하였습니다. 사회서비스원은 사회복지시설 종사자들의 편안한 심을 위해 일부 인력을 지원하는 기관으로, 저희는 이러한 기관의 특성을 고려하여 따뜻하고 친근한 느낌의 일러스트를 추가하여 디자인을 제작하였습니다. 모바일에서도 동일한 디자인 컨셉을 유지하면서도 모바일 화면에 최적화된 레이아웃으로 구성하였습니다.

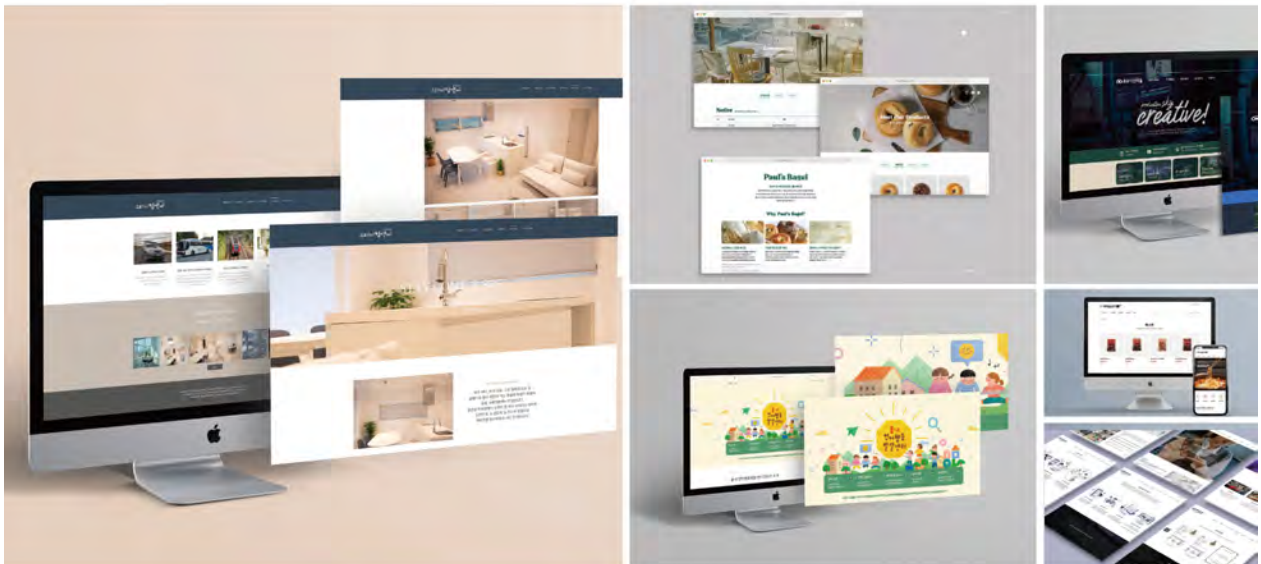

콘텐츠 디자인 다양한 웹디자인

브랜드의 정체성을 기반으로 차별화된 콘텐츠 디자인을 제작하여 소비자에게 강한 인상을 남기고 브랜드가 가진 가치를 보다 명확하게 전달합니다. SNS, 웹사이트, 상세페이지 등 다양한 플랫폼에서 활용할 수 있는 맞춤형 콘텐츠를 기획하고 제작하여 브랜드의 스토리가 더욱 생동감 있게 전달될 수 있도록 합니다. 전략적인 콘텐츠 디자인으로 브랜드의 영향력을 높입니다.

[서식3]

2026 디자인애로해결지원사업 공급기업 포트폴리오

기업명	지온	대표자명	이재이
주소	강원특별자치도 춘천시 후석로 366, 405		
연락처	033-252-9450	담당자명	이재이 대표
이메일	jaei49@naver.com	홈페이지	https://blog.naver.com/jaei49
기업소개	<p>지온(JION)은 브랜드 디자인, 시각디자인, 인쇄 및 콘텐츠 디자인 등 다양한 분야에서 프로젝트를 수행하며, 공공기관 및 기업을 대상으로 맞춤형 디자인 서비스를 제공하고 있습니다.</p> <p>또한 다양한 산업 분야에서의 프로젝트 경험을 바탕으로 고객의 요구를 정확히 분석하고, 전략적이고 완성도 높은 전략적 디자인을 통해 브랜드의 메시지를 명확하게 전달하는 데 기여하고 있습니다.</p>		
수행부문 (※중복체크 가능)	<input checked="" type="checkbox"/> 시각디자인 <input checked="" type="checkbox"/> 패키지디자인 <input type="checkbox"/> 제품디자인 <input checked="" type="checkbox"/> 콘텐츠디자인		

주요수행실적



주요 수행 실적



주요 수행 실적



주요 수행 실적

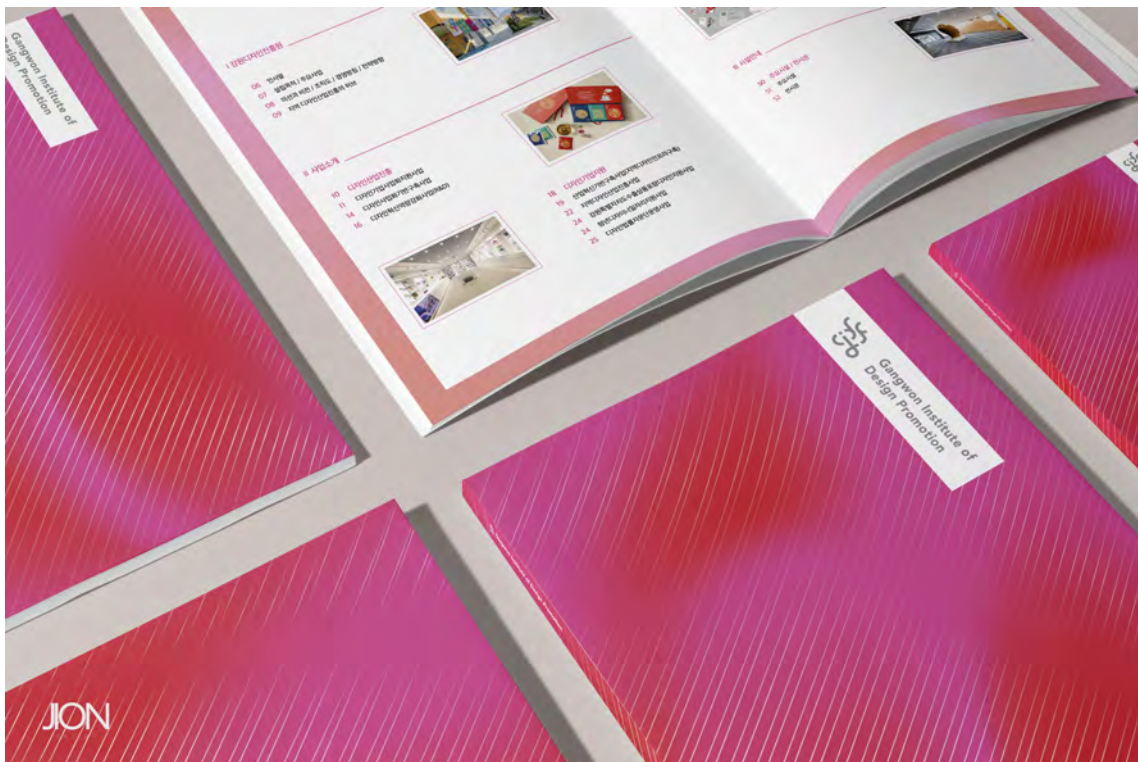

[서식3]

2026 디자인애로해결지원사업 공급기업 포트폴리오

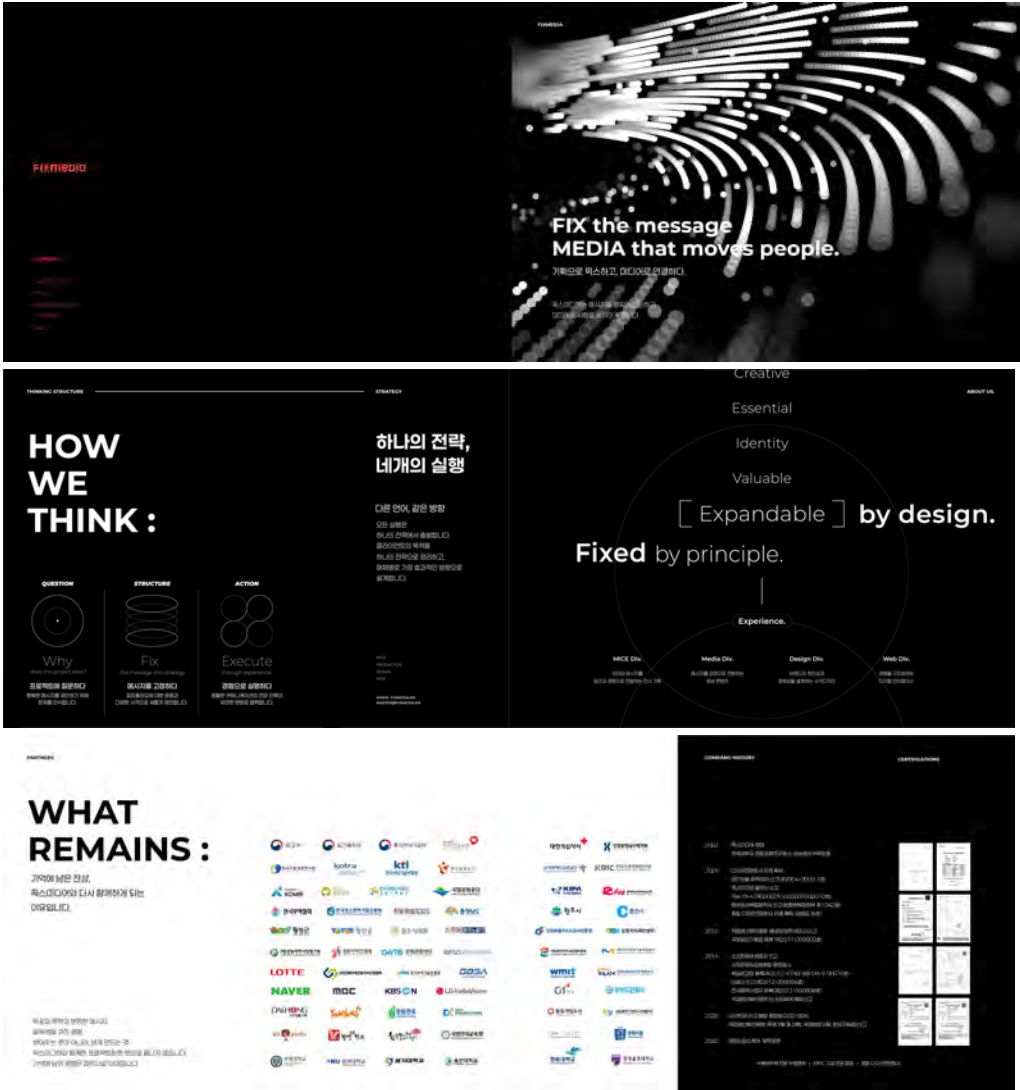
기업명	픽스미디어	대표자명	안혜경
주소	우(26464) 강원특별자치도 원주시 세계로9, 705호		
연락처	033-766-0762	담당자명	김남희
이메일	master@fixmedia.kr	홈페이지	https://fixmedia.net/
기업소개	 <p>The image shows a portfolio overview for Fix Media. It includes a top banner with the slogan 'FIX the message MEDIA that moves people.' and a circular diagram with the text 'Fixed by principle. [Expandable] by design.' Below this, there are sections for 'HOW WE THINK' (with sub-sections: Why, Fix, Execute) and 'WHAT REMAINS' (with a grid of client logos including Lotte, Naver, MDC, KBC, etc.).</p>		
수행부문 (※중복체크 가능)	<input checked="" type="checkbox"/> 시각디자인 <input checked="" type="checkbox"/> 패키지디자인 <input type="checkbox"/> 제품디자인 <input checked="" type="checkbox"/> 콘텐츠디자인		

기획, 전시, 웹, 영상, 디자인, 마케팅 등 MICE 전 분야를 직접 소화하는 글로벌 토털 마케팅 회사입니다.

주요 수행 실적

Design Div.
Branding :
Event contents | Editorial

강원관광재단

2025-2026 강원 방문의 해 이달의 추천 여행지 홍보 캠페인

월별 콘텐츠 제작 · 온라인 이벤트
웹사이트 개발



FIXMEDIA



주요 수행 실적

Design Div.
Branding :
Graphic | Editorial | Visual Identity

국립공원공단

국립공원의 날 홍보부스 · 리플렛

홍보부스 비주얼 그래픽 개발 및
인쇄물 디자인 제작



08



주요수행실적

Web Div.

Web Platform :
UI/UX | Web Design | Development

웹사이트 구축

웹사이트 기획 · UI/UX 디자인 · 퍼블리싱 및 개발

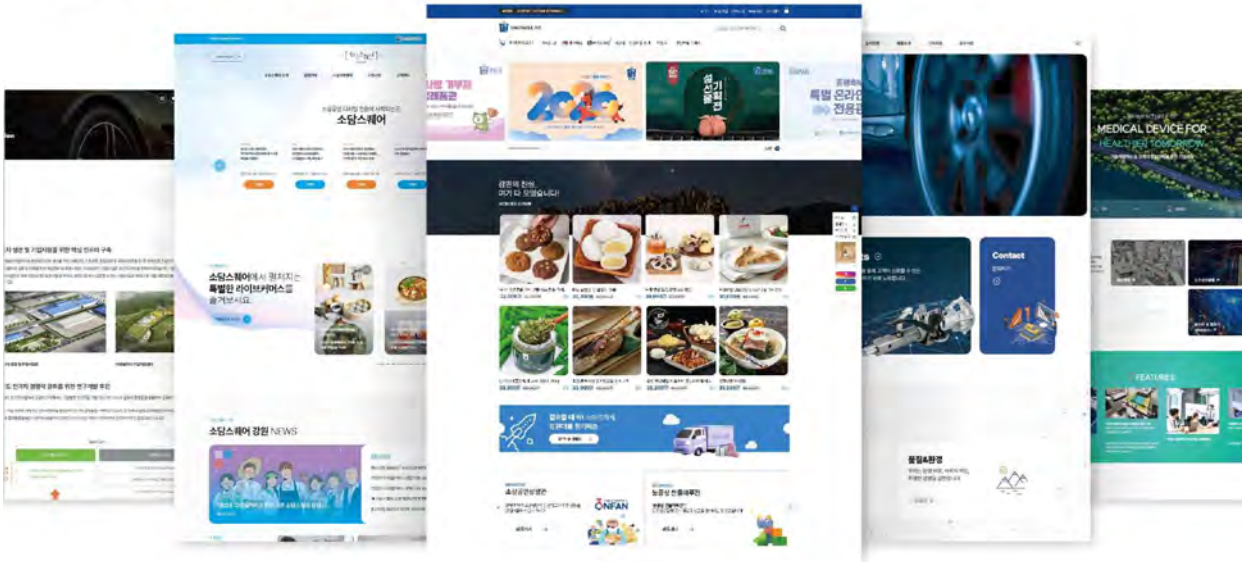

Web :
Strategy | Content | Design

2025 강원더블 입점기업 콘텐츠 제작

기획 · 콘텐츠 구성 · 상세페이지 디자인 · 그래픽 제작

주요 수행 실적



2026 디자인애로해결지원사업 공급기업 포트폴리오

기업명	스페셜리	대표자명	김현기
주소	강원특별자치도 춘천시 서면 박사로 854 3층 공유오피스 (강원정보문화산업진흥원)		
연락처	010-4120-5512	담당자명	김현기 대표
이메일	hkk0626@naver.com	홈페이지	
기업소개	<p>1. 기업명(브랜드명) : 스페셜리 (Specially)</p> <p>2. 주력 사업 분야</p> <ul style="list-style-type: none">- BX(Brand Experience) 디자인 : 시장 및 경쟁사 분석 기반의 브랜드 아이덴티티 구축, 로고 패키지 디자인- UX/UI 및 디지털 솔루션 : 사용자 행동 분석 기반의 웹/앱 인터페이스 설계, 상세페이지 및 IT 서비스 구현- 브랜드 컨설팅 : 데이터 기반의 셀링 포인트 설정 및 비즈니스 모델 최적화 디자인 전략 제안 <p>3. 기업 핵심 역량 (차별화 포인트)</p> <ul style="list-style-type: none">- 논리적 디자인 기획 : 단순한 시각화를 넘어 마켓 서치 리포트를 기반으로 "왜 이런 디자인이어야 하는가"를 정의하는 논리 중심의 프로세스 보유- 데이터 기반 인사이트 : 트렌드 심층 분석과 실질적인 소비자 리뷰 분석을 통해 시장에서 살아남는 브랜드 전략 도출- 통합 개발 역량 : 브랜드 컨셉 제안부터 최종 디자인 제작, UI/UX 개발까지 이어지는 전문 인력(디자이너, 개발자)의 유기적 협업 체계 <p>4. 주요 기업 연혁</p> <ul style="list-style-type: none">- 2026 : 김용재 스포츠크림 홈페이지 UI/UX 및 상세페이지 제작- 2025 : 청년창업사관학교 송년의 밤 키비주얼 제작, 오르카소프트 렌즈웨어 디모프 등 다수 기업 브랜드 가이드북 제작 및 패키지 디자인 수행- 2024 : 춘천 원도심 로컬브랜드 디자인 및 마케팅 컨설팅, 주식회사 정영 상세페이지 디자인 등 10여 개사 프로젝트 수행- 2022~2023 : 레몬상사 어플리케이션 UI/UX 디자인, 샬러문 브랜드 일러스트 및 패키지 제작, 해양심층수 홍보 영상 제작 등		
수행부문 (※중복체크 가능)	<input checked="" type="checkbox"/> 시각디자인 <input checked="" type="checkbox"/> 패키지디자인 <input type="checkbox"/> 제품디자인 <input type="checkbox"/> 콘텐츠디자인		

주요 수행 실적



국가대표 김용재 스포츠 마사지크림 홈페이지 UI/UX

국가대표 김용재 스포츠 마사지크림 상세페이지



청년창업사관학교 송년의밤 키비주얼 제작



나비엔코 패키지 디자인 제작

주요 수행 실적

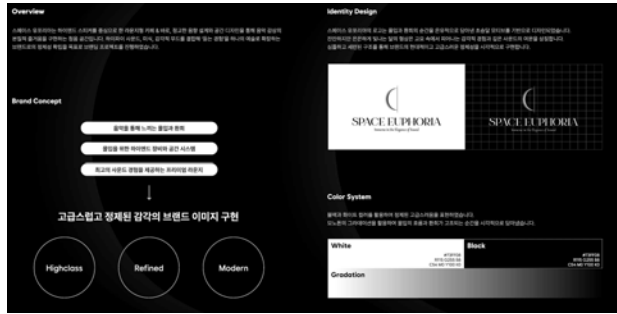

스페이스 유폴리아 브랜드 디자인 제작

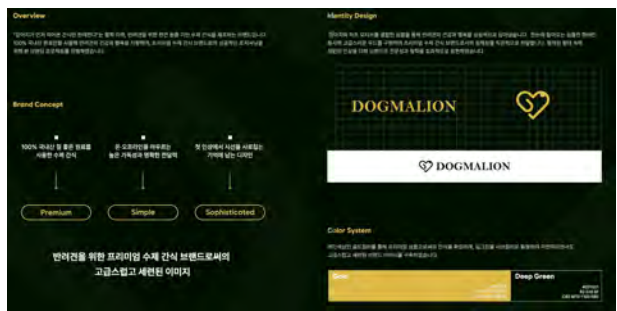

도그말리온 브랜드 디자인 제작

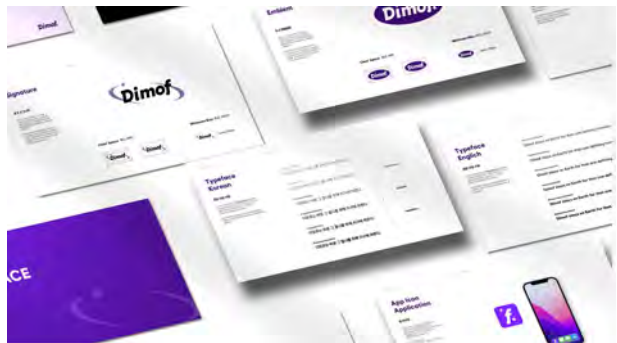

디모프 브랜드 가이드북 제작



오르카소프트 브랜드 가이드북 제작



셀러문 패키지 디자인 제작



렌즈웨어 수출용 브로슈어 제작

주요 수행 실적

BTENERGY E-BROCHURE

비티에너지 전자 브로슈어 디자인

overview

비티에너지의 새로운 친환경 에너지 솔루션을 소개하고, 고객에게 친숙하게 다가가기 위해 디자인을 통해 브랜드의 신뢰도를 높이고, 고객과의 관계를 강화하는 데 중점을 두었습니다.

이전과 달리 새로운 제품과 서비스를 소개하는 데 중점을 두었고, 고객에게 친숙하게 다가가기 위해 디자인을 통해 브랜드의 신뢰도를 높이고, 고객과의 관계를 강화하는 데 중점을 두었습니다.



비티에너지 전자 브로슈어 제작

LENSWEAR PRDUCT DETAILS

렌즈웨어 제품설명서 디자인

overview

렌즈웨어 제품의 특징과 장점을 소개하고, 고객에게 친숙하게 다가가기 위해 디자인을 통해 브랜드의 신뢰도를 높이고, 고객과의 관계를 강화하는 데 중점을 두었습니다.

이전과 달리 새로운 제품과 서비스를 소개하는 데 중점을 두었고, 고객에게 친숙하게 다가가기 위해 디자인을 통해 브랜드의 신뢰도를 높이고, 고객과의 관계를 강화하는 데 중점을 두었습니다.



렌즈웨어 제품 설명서 디자인 제작

DIMOF DETAIL PAGES

디모프 상세페이지 디자인

overview

디모프의 새로운 제품과 서비스를 소개하고, 고객에게 친숙하게 다가가기 위해 디자인을 통해 브랜드의 신뢰도를 높이고, 고객과의 관계를 강화하는 데 중점을 두었습니다.

이전과 달리 새로운 제품과 서비스를 소개하는 데 중점을 두었고, 고객에게 친숙하게 다가가기 위해 디자인을 통해 브랜드의 신뢰도를 높이고, 고객과의 관계를 강화하는 데 중점을 두었습니다.



디모프 상세페이지 디자인 제작

JEONGYOUNG DETAIL PAGES

정영 상세페이지 디자인

overview

정영의 새로운 제품과 서비스를 소개하고, 고객에게 친숙하게 다가가기 위해 디자인을 통해 브랜드의 신뢰도를 높이고, 고객과의 관계를 강화하는 데 중점을 두었습니다.

이전과 달리 새로운 제품과 서비스를 소개하는 데 중점을 두었고, 고객에게 친숙하게 다가가기 위해 디자인을 통해 브랜드의 신뢰도를 높이고, 고객과의 관계를 강화하는 데 중점을 두었습니다.



주식회사 정영 상세페이지 디자인 제작

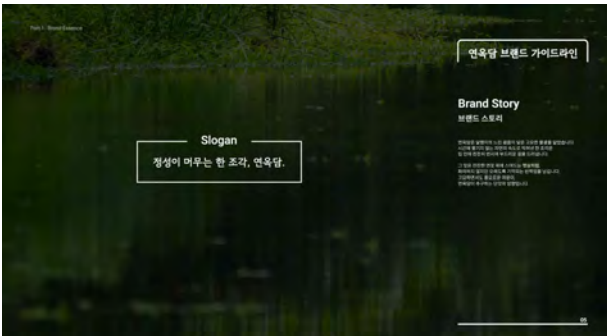

연옥담 브랜드 가이드북 및 응용디자인 제작



감잘라또 캐릭터 및 IP 응용 디자인

[서식3]

2026 디자인애로해결지원사업 공급기업 포트폴리오

기업명	(주)엠버	대표자명	김연정
주소	강원특별자치도 춘천시 춘천로 188, 2층 210, 211호		
연락처	010-4217-6917 / 033-256-2045	담당자명	김연정 대표이사
이메일	mver@mver.co.kr	홈페이지	www.mver.co.kr
기업소개	(주)엠버는 2002년에 설립한 시각디자인 전문회사로서 체계적인 분석과 전략, 차별화된 디자인을 통해 중소기업, 관공서, 기업의 프로젝트를 성공적으로 수행하고 있습니다. 디자인에 전략을 담아 작은 점 하나에도 의미와 가치를 전달하며 소비자와 소통하는 철저한 기획 디자인을 추구합니다.		
수행부문 (※중복체크 가능)	<input checked="" type="checkbox"/> 시각디자인 <input checked="" type="checkbox"/> 패키지디자인 <input type="checkbox"/> 제품디자인 <input type="checkbox"/> 콘텐츠디자인		

주요 수행 실적

2025 강원특별자치도 지식재산 첫걸음사업 리뉴얼 브랜드 개발
(주)하이스테이 BI



2025 강원특별자치도 지식재산 첫걸음사업 신규 브랜드 개발
농업회사법인(주)토브 - 토브담 BI



주요수행실적

농업회사법인(주)토브
토브담 담손양갱 포장디자인 개발

담손양갱

선별한 재료와 정직함에 따뜻한 정성을 더하다.



주요 수행 실적

2025 소상공인 IP 창출 종합패키지(신규브랜드 및 포장디자인 개발)
 (주)아이알에이치앤씨 - 귀한생 BI & 포장디자인

귀한생
貴翰生
 귀 | 한 | 생
 GWIHANSÆNG



(주)램바이오 - Dr.M&파이토 포장디자인 개발



주요 수행 실적

2025 소상공인 IP 창출 종합패키지(신규브랜드 및 포장디자인 개발)
제니헤나 - 록센트 BI & 포장디자인



북면 도시재생 마을브랜드(BI) 개발 교육 영역
으뜸원통 BI



[서식3]

2026 디자인애로해결지원사업 공급기업 포트폴리오

기업명	키테크	대표자명	이재경
주소	강원특별자치도 춘천시 후석로 462번길 7, 3층 317호		
연락처	010-4178-8605	담당자명	이재경
이메일	keytech10@naver.com	홈페이지	instagram.com/keytech3d
기업소개	<p>[기업 소개] "키테크는 창의적 아이디어와 풍부한 경험을 바탕으로, 기업의 정체성을 돋보이게 하는 차별화된 디자인을 제공합니다. 끊임없는 소통과 혁신적인 솔루션으로 기업과 고객이 함께 만족하는 최상의 결과를 만들어갑니다."</p> <p>[주력 사업분야] 제품 디자인/설계 및 3d 모델링</p> <p>[기업연혁] <ul style="list-style-type: none"> - 2020~2021 첨단 기능성 기반 시보조기기 사업 제품 및 디자인 개발 수행 - 2022 디딤돌 첫걸음 R&D 과제 제품 및 디자인 개발 수행 - 2023 창업중심대학교 도약패키지 제품 및 디자인 개발 수행 - 2023~2024 춘천사회혁신센터, 'Made by 약사천' 제품 설계 개발 - 2023~2024 창업사관학교 수행 기업 제품 디자인 개발 수행 - 2025 생활발명코리아 시제품 제작 수행사 </p>		
수행부문 (※중복체크 가능)	<input type="checkbox"/> 시각디자인 <input type="checkbox"/> 패키지디자인 <input checked="" type="checkbox"/> 제품디자인 <input type="checkbox"/> 콘텐츠디자인		

주요수행실적

[제품 디자인 및 3d 렌더링]







주요 수행 실적

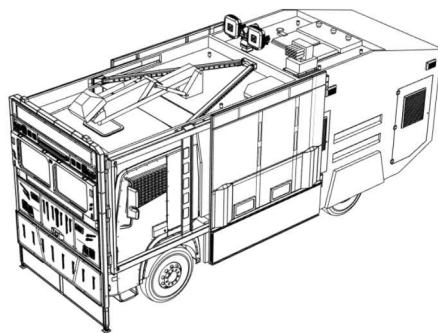
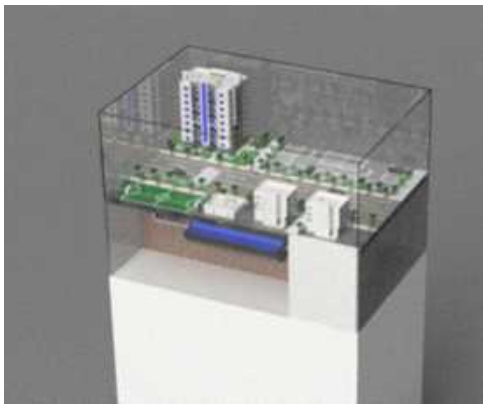
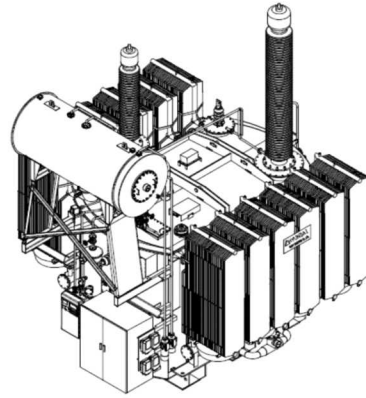

주요 수행 실적



주요 수행 실적

